

Fiyat Listesi 2020



Hayata akıllı ve güvenli erişim

Sunduklarımız

Kapı Donanımları
Geçiş Sistemleri
Elektronik Geçiş Kontrol & Veri
Cam Sistemleri
Mekanik Anahtar Sistemleri
Otel Kilit Sistemleri
Kasa Kilitleri
Anahtar Sistemleri
Hareketli Bölme Duvar Sistemleri



Danışmanlık
Planlama
Tahakkuk
Operasyon
Bakım

Odaklandığımız Sektörler



Finansal Kuruluşlar



Havaalanları



Ofisler



Sağlık



Kamu Hizmetleri / Telekom



Toplu Konutlar



Üretim Tesisleri



Bireysel Konutlar



Devlet Kurumları



Raylı Ulaşım



Eğitim



Ticaret



Konaklama Endüstrisi

Değerlerimiz

Müşteri önceliği

Müşterilerimizin, iş ortaklarımızın ve son kullanıcıların ihtiyaçlarına karşılık vermeye odaklanıyoruz.

Merak

Geleceğe odaklı çözümler sunmamıza ilham veren trendleri sürekli takip ederiz.

Performans

Müşteri memnuniyeti sağlamak için elimizden gelenin fazlasını yapıyor; güvenlik, kalite ve emniyet konularında çitayı yükseltiyoruz.

Cesaret

Müşterilerimiz ve son kullanıcılar için özgün katma değer yaratan çözümler geliştirmeye kararlıyız.

Güven

Temel kurumsal değerimiz, yaptığımız her şeyin kalbinde yer alır; böylece müşterilerimiz her zaman emin ellerde olduklarını bilirler.

Şirketimiz

150

yılı aşan tecrübe

130

ülke

16,000

çalışan

ISO 9001
Sertifikası



2,000

'den fazla patent



Sürdürülebilirlik Raporu
GRI Standartları



borsaya kayıtlı hisse senedi
SIX İsviçre Borsası (DOKA)

Bizim için güvenli erişim

İçerik

04 Kapı Kapatıcılar

Yeni Kapı Kapatıcılar

06 TS 98 XEA

Kayar Kollu Kapı Kapatıcılar

10 TS 93

16 TS 92 XEA

18 TS 91

20 TS 90

Gizli Kapı Kapatıcı

22 ITS 96

Dirsek Kollu Kapı Kapatıcılar

26 TS 83

27 TS 89 F

28 TS 71

29 TS Compact

Zemine Gömme Kapı Kapatıcılar

30 BTS 80

32 BTS 75 R

33 BTS 84

Mimari Aksesuarlar

34 Çarpma & Binili Aksesuarlar

34 Ağır Hizmet Mili

35 Kapı Menteşeleri

35 Çarpma Kapı Menteşeleri

35 Kapı Stoperleri

36 Çekme Kollar

38 Basma Kollar

40 Kilitler

46 Elektrikli Kilit Karşılıkları

47 Manyetik Kilitler

Panik Kaçış & Çıkış Sistemleri

48 PHA 2500

50 PHA 2000

52 PHB 3000

54 Aksesuarlar

55 Cam Kanat Panik Bar

58 ISEO Palmo

59 ISEO Aksesuarlar

Otel Kilitleri

60 Confidant & RT

62 Quantum

63 Saflok Quantum Pixel & Saffire LX - YENİ

64 Master Barel Sistemi

Elektronik Geçiş & Veri Sistemleri

68 Matrix One

74 Evolo Smart

Cam Kapı Aksesuarları

76 Mundus

80 Universal Light

82 Universal Motion

84 Universal Bazalar

86 Arcos Office

88 Arcos Studio

90 Studio Rondo

92 Junior Office

Manuel Sürme Kapı Sistemleri

96 Muto Comfort L 80 Dormotion Muto

97 Premium XL 80/150 Dormotion Muto

98 Premium XL Self-Closing

99 Muto Premium XL Teleskopik

100 RS 120 & Senkronize

Özel Cam Kapı Aksesuarları

101 Visur / Tensor

Camlı Kayar Duvarlar

102 HSW Easy Safe

104 HSW-R

105 HSW-GP

106 HSW Flex Therm

108 FSW Easy Safe

109 HSW Comfort Drive

Otomatik Kayar ve Özel Kapılar

- 110 Magneo
- 112 Magneo Sync & WC
- 114 ES 200 Easy
- 116 ES 200
- 118 01 Serisi
- 120 ES 410/420
- 122 ICU 300
- 124 SST
- 125 TST
- 126 FFT Flex
- 127 BST

Döner Kapılar

- 130 KT Flex Direct - YENİ
- 131 KTV Atrium Flex - YENİ
- 132 KT Flex Manuel & Otomatik
- 134 KTV Cam Tavanlı
- 136 KTC-2
- 138 KTC-3
- 140 KTC-4

Otomatik Kanat Açma Mekanizmaları

- 142 Porteo
- 144 ED 100 & ED 250

Turnike Sistemleri

- 146 Turnike Sistemleri
- 147 Kerberos / Charon
- 148 New Argus
- 152 Kentaur
- 153 Orthos / Geryon

154 Kasa Kilitleri**Hareketli Bölme Duvarlar**

- 158 Variflex
- 159 Skyfold

Kapı donanımları

Kapı kapatıcılar

Standart kapılar (genişlik)	Kayar kollu kapı kapatıcılar					
	YENİ TS 98 XEA	TS 97	TS 93	YENİ TS 92 XEA	TS 91	TS 90
≤ 950 mm					●	
≤ 1100 mm		●		●		●
≤ 1250 mm			●			
≤ 1400 mm	●					
≤ 1600 mm			●			
Çarpma kapılar						
Dışa açılan harici kapılar	●		●			
Yangın ve duman kontrol kapıları						
Tek kanatlı	●	●	●	●	●	●
Tek kanatlı, elektromekanik sabitlemeli	●		●			
Çift kanatlı	●		●			
Çift kanatlı, elektromekanik sabitlemeli	●		●			
Fonksiyonlar						
Kapama kuvveti EN 1154	1-6	2-4	2-5, 5-7	1-4	3	3/4
Kademesiz ayarlanabilir kapama kuvveti	●	●	●	●		
Kademesiz ayarlanabilir kapama hızı	●	●	●	●	●	●
Kademesiz ayarlanabilir tokatlama	●	●	●			
2. kapanma aralığı 15° - 0°	●		○	●	●	●
Sağ ve sol kapılar için tek model	●	●	●	●	●	●
Sabitleme (yangın ve duman kapılarında geçerli değil)	○	○	○	○	○	○
Geciktirme hareketi	●		●			
Frenleme (Backcheck)	●		●			
Universal delik yuvalı montaj plakası	●		●	●		
Mekanik yastıklama	○	●	○	○	○	○
EN 1154	●	●	●	●	●	●
EN 1155	●		●			
CE	●	●	●	●	●	●
Fiyat	1.740 TL	1.260 TL	1.065 TL (EN 2-5)	870 TL	585 TL	390 TL

● Standart ○ Opsiyonel

Gizli kapı kapatıcılar		Dirsek kollu kapı kapatıcılar			Zemine gömme kapı kapatıcılar		
ITS 96	TS 83	TS 89F	TS 71	TS Compact	BTS 80	BTS 75 R	BTS 84
				•	•		•
•			•	•	•	•	•
					•		
•	•	•			•		
	•						
	•				•	•	•
	•				•	•	•
•	•	•	•	•	•	•	•
•					•		
•	•	•			•		
•					•		
2-4, 3-6	3-6, 7	3-6	3/4	2/3/4	3, 4, 5, 6	2-5	2, 3, 4
•	•	•				•	
•	•	•	•	•	•	•	•
•	•	•	•	•	•		
○		•	•	•			
•	•	•	•	•	•	•	
○	○	○	○	○	○	○	○
	○						
	•				•	•	
	○		○				
•							
•	•	•	•	•	•	•	•
•							
•	•	•	•	•	•	•	•
955.TL (EN 2-4)	710 TL (EN 3-6)	480 TL	295 TL	125 TL	1.555 TL (EN 6)	705 TL	575 TL (EN 4)

TS 98 XEA

Yeni nesil kayar kollu kapı kapatıcı sistemi



TS 98 XEA yeni nesil kapı kapatıcı: Yeni XEA tasarımı ve yeni fonksiyonları ile etkileyici, neredeyse tüm tek ve çift kanatlı kapılar için optimum kullanıcı rahatlığı sunar. Tek kapı kapatıcı ile 4 farklı montaj opsiyonu sunarken tüm montaj tiplerinde geciktirme hareketi ve frenleme özelliği bulunmaktadır.



**TS 98 XEA/
TS 98 XEA EMF**

- Tek kanatlı kapılar
- Elektromekanik sabitleme



TS 98 XEA EMR

- Tek kanatlı kapılar
- Elektromekanik sabitleme, entegre duman dedektörü ile



**TS 98 XEA GSR/
TS 98 XEA GSR-EMF**

- Çift kanatlı kapılar, sıralamalı
- Elektromekanik sabitleme



TS 98 XEA GSR-EMR

- Çift kanatlı kapılar sıralamalı
- Elektromekanik sabitleme, entegre duman dedektörü ile



GERMAN
DESIGN
AWARD
SPECIAL
2017



product
design
award



reddot award 2016
winner



GOOD DESIGN
AWARD 2016

MIM-401-00-075 TS 98 XEA EN 1-6 Kayar kolu kapı kapatıcı gövde	1.525 TL
MIM-401-00-073 G-N XEA Kayar kol	215 TL
MIM-401-00-XXX 57080001 G-EMF XEA Elektromekanik sabitleme, entegre duman dedektörlü kayar kol	1.415 TL
MIM-401-00-XXX 57070001 G-EMR XEA Elektromekanik sabitlemeli kayar kol	4.530 TL
MIM-401-00-XXX 57102001 GSR XEA Sıralamalı kayar kol	1.160 TL

* Fiyatlarımıza KDV dahil değildir.

* dormakaba, ürünlerinin fiyatlarını ve teknik özelliklerini haber vermeksizin değiştirme hakkına sahiptir.



G-N XEA siyah (P 190)
TS 98 XEA beyaz (P 100)



TS 98 XEA silver (P 600)



G-N XEA siyah (P 190)
TS 98 XEA silver (P 600)



TS 98 XEA gold (P 750)



G-N XEA silver (P 600)
TS 98 XEA siyah (P 190)



TS 98 XEA siyah (P 190)



01

TS 98 XEA GSR

Çift kanatlı kapılar, sıralamalı



02

TS 98 XEA

Tek model kapı kapatıcı ile
4 farklı montaj opsiyonu

Tüm montaj
opsiyonları
tek ürün
ile

Teknik özellikler	TS 98 XEA
Kapama kuvveti	EN 1-6
Standart kapılar	≤ 1400 mm ●
Dış kapılar, dışa doğru açılan	●
Yangın ve duman kontrol kapıları	●
Sağ ve sol kapılar için tek model	●
Kayar kolun yükseklik ayarı	●
Kapama hızını valf ile ayarlama	●
Tokatlama hareketini valf ile ayarlama	●
Mekanik yastıklama	●
Geciktirme hareketi	●
Frenleme (Backcheck)	●
Mekanik sabitleme	○
Ağırlığı (kg)	4,5
Boyutlar (mm)	Uzunluk 327
	Derinlik 59
	Yükseklik 60
EN 1154'e uyumlu kapı kapatıcı	●
CE	●
● Var – Yok ○ Opsiyonel	

TS 97

Kayar kollu kapı kapatıcı

Kalp şeklindeki yüksek teknolojisi ve TS 97 etkileyici bir tasarımı ile birleştirilmiştir. TS 97, düz çizgiler, daha kapalı bir gövde yapısı ve eşit ölçüdeki kayar kollarından doğan estetik avantajlar ile bütünlenen zarif bir kompaktlığı size sunmaktadır. Tek parçalı alın kapağında hiçbir yanık veya bağlantı noktası bulunmadığı gibi uç

kapakları dahi gömmedir. Tüm açıklık ve boşluk ölçüleri minimuma indirilmiştir. Sunulan çok farklı yüzey kaplamaları ile TS 97 hemen her türlü dekora ideal bir biçimde uygulanabilmektedir. Bu üstün kaliteli bir mimari projenin gerek duyabileceği tüm ihtiyaçlara yanıt verebilecek bir çözümdür.

F Uygunluk belgesi

dormakaba TS 97, EN 1154 standartlarına uygun olarak üretilmiştir. Yangın kapılarında ve duman sızdırmaz kapılarda kullanılmaktadır.



MIM-401-00-020 TS 97 EN 2-4 Kayar kollu kapı kapatıcı	1.260 TL
MIM-401-00-055 TS 97 Sabitleme elemanı	275 TL
MIM-401-00-056 TS 97 Cam bağlantı elemanı	395 TL

* Fiyatlarımıza KDV dahil değildir.

* dormakaba, ürünlerinin fiyatlarını ve teknik özelliklerini haber vermeksizin değiştirme hakkına sahiptir.

37 mm

Kuvvet Profili

Doğrusal mekanizma ve kalp şeklindeki kam teknolojisi sayesinde kapı açılır açılmaz karşılaşılan mukavemeti hızla düşürür.

Sadece 37 mm'lik toplam derinliğe sahip olan TS 97, proje uygulamaları için tasarlanmış en küçük yüzeye monteli kapı kapatıcıdır. TS 97, yandan bakıldığında dahi kusursuz bir görsel çekiciliğe sahiptir. Bu kapı kapatıcı, kendine özgü görünümü sayesinde kapı ve kapı çevresinin mimari etkisini daha da arttırmaktadır.

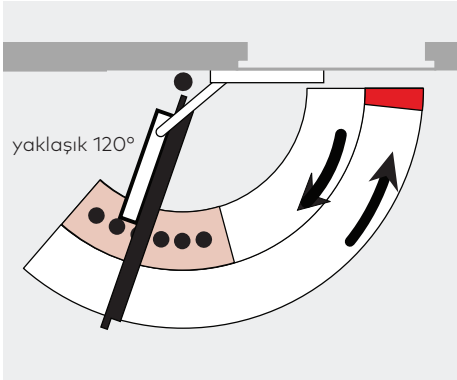

Mekanik yastıklama

Kayar kolun içerisine konulan mekanik yastıklama parçası yardımıyla, mekanizmanın kapının maksimum açılımı esnasında zarar görmesi önlenir.

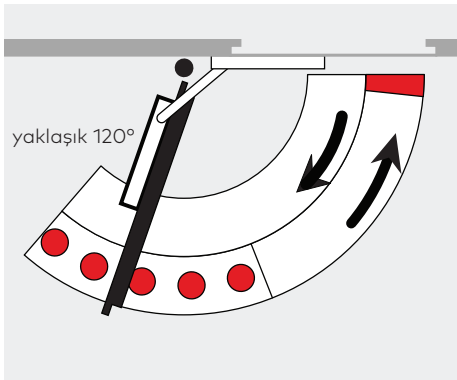

Sabitleme elemanı RF

Opsiyonel farklı sabitleme durumlarında kullanılır.

Teknik özellikler	TS 97	
Kapama kuvveti	EN 2-4	
Standart kapılar	≤ 1100 mm	●
Dış kapılar, dışa doğru açılan	-	
Yangın ve duman kontrol kapıları	●	
Sağ ve sol kapılar için tek model	●	
Kayar kolun yükseklik ayarı	●	
Kapama hızını valf ile ayarlama	●	
Tokatlama hareketini valf ile ayarlama	●	
Mekanik yastıklama	●	
Geciktirme hareketi	-	
Frenleme (Backcheck)	-	
Mekanik sabitleme	○	
Ağırlığı (kg)	2,5	
Boyutlar (mm)	Uzunluk	340
	Derinlik	37
	Yükseklik	49
EN 1154'e uyumlu kapı kapatıcı	●	
CE	●	
● Var - Yok ○ Opsiyonel		

TS 93

Kayar kollu kapı kapatıcı

dormakaba kapı kontrol ürünleri optimum görsel uyum, estetik ve zarif tasarımı ile kapıları önemli birer tasarım elemanı haline getirir. dormakaba ürünleri hem güvenilirlik ve gelişmiş özellikler, hem de kolay kullanım açısından çok üstün özelliklere sahiptir. Kalitesi kanıtlanmış dormakaba ürünleri yoğun günlük kullanımı olan uygulamalarda da çok uzun ömürlüdür. dormakaba ürünleri ayrıca uygulamaya bağlı olarak yangın ve duman koruması ve

ses veya ısı izolasyonu için gereken tüm kapılarda kullanılır.

Çok geniş bir kullanım alanına sahip olan TS 93 kapı kapatıcıları, bu özellikleri ile mimarlar ve tasarım ofisleri tarafından birçok projede kullanılmaktadır. Ayrıca TS 93 kapı kapatıcı kalp şeklindeki teknolojisi sayesinde kolay açılım ve yüksek verimli çalışma olanağı sağlamasının yanı sıra birçok fonksiyonu standart olarak içinde barındırır.



Frenleme (Backcheck-BC)

TS 93'de standart olarak sunulan bu fonksiyon kapının çok hızlı olarak açılması durumunda uygulanan kuvvetin bir kısmını absorbe ederek kapının ve duvarın hasar görmesini engeller.

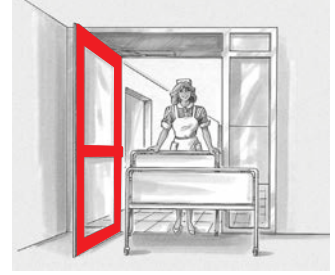

Kapanmayı geciktirme hareketi (Delay Closing Action-DC)

TS 93'de standart olarak sunulan bu fonksiyon kapının kapanma hızını 70°-120° arasında ana kapanma hızını değiştirmeden ayarlamayı sağlar. Bu fonksiyon özellikle yük ve malzeme taşıyan kapının geçiş açıklığında hızlı bir şekilde kapanmasını engelleyerek geçişin rahat ve kolay bir şekilde yapılmasını sağlar.



MIM-401-00-015 TS 93 B EN 2-5 Kayar kollu kapı kapatıcı gövde veya;	940 TL
MIM-401-00-019 TS 93 G EN 5-7 Kayar kollu kapı kapatıcı gövde	125 TL
MIM-401-00-040 TS 93 Kayar kol	1.485 TL
MIM-401-00-017 TS 93 B EN 5-7 Kayar kollu kapı kapatıcı gövde veya;	125 TL
MIM-401-00-013 TS 93 G EN 5-7 Kayar kollu kapı kapatıcı gövde	125 TL
MIM-401-00-040 TS 93 Kayar kol	125 TL
MIM-401-00-045 TS 93 Sabitleme elemanı	125 TL

* Fiyatlarımıza KDV dahil değildir.

* dormakaba, ürünlerinin fiyatlarını ve teknik özelliklerini haber vermeksizin değiştirme hakkına sahiptir.

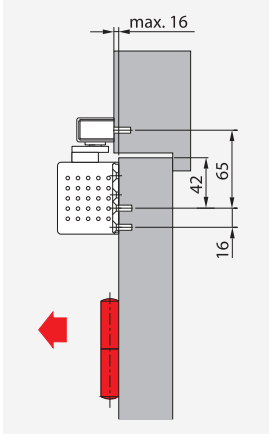

Kapı kanadına çekme yönünde montaj TS 93 B

Yaklaşık 180° açılma olanağı sağlar.

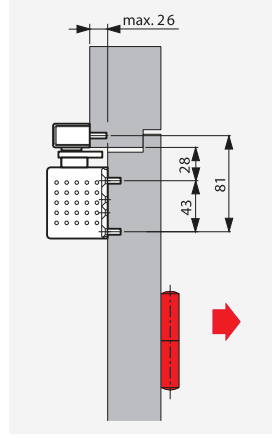

Kapı kanadına itme yönünde montaj TS 93 G

Yaklaşık 120°-145° açılma olanağı sağlar.

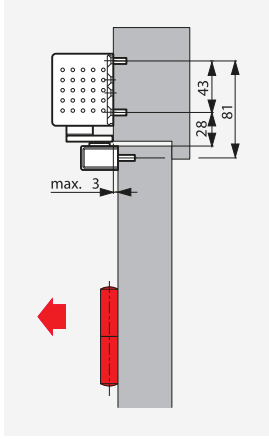

Kapı kasasına çekme yönünde montaj TS 93 G

Yaklaşık 180° açılma olanağı sağlar.

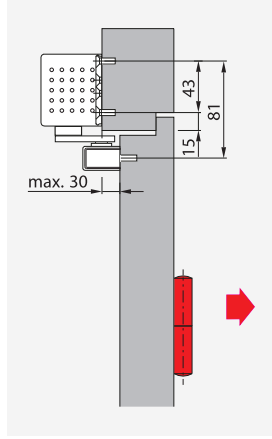

Kapı kasasına itme yönünde montaj TS 93 B

Yaklaşık 120°-145° açılma olanağı sağlar.

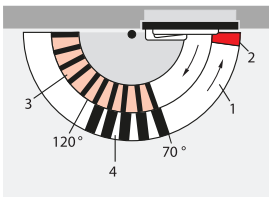
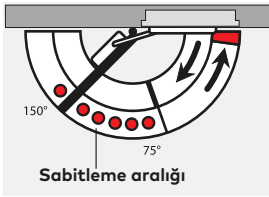

- 1 Ayarlanabilir kapanma hızı
- 2 Ayarlanabilir tokatlama hareketi
- 3 Ayarlanabilir frenleme
- 4 Ayarlanabilir geciktirme hareketi

Teknik özellikler		TS 93 B/G	
Kapama kuvveti		EN 2-5	EN 5-7
Standart kapılar ¹⁾	≤ 1250 mm ≤ 1600 mm	● -	- ●
Dış kapılar, dışa açılan ¹⁾	≤ 1250 mm ≤ 1600 mm	● -	- ●
Yanığın ve duman kontrol kapıları ¹⁾	≤ 1250 mm ≤ 1600 mm	● -	- ●
Sağ ve sol kapılar için tek model		●	●
Kol tipi	Dirsek kol	-	-
	Kayar kol	●	●
Kapanma kuvvetini ayarlama		●	●
Kapanma hızını valf ile ayarlama		●	●
Tokatlama hareketini ayarlama	Kol ile	-	-
	Valf ile	●	●
Frenleme (Backcheck)	Ayarlanabilir	-	-
	Valf ile	●	●
Kapanma hareketini geciktirmeyi valf ile ayarlama (DC)		●	●
Mekanik sabitleme		○	○
Ağırlık (kg)		3.5	5.2
Boyutlar (mm)	Uzunluk (L)	275	285
	Derinlik (B)	53	62
	Yükseklik (H)	60	71
EN 1155'e uyumlu kapı kapatıcı		●	●
EN 1155'e uyumlu sabitleme elemanı		●	●
EN 1158 uyumlu sıralama mekanizması		●	●
CE		●	●
Çevresel ürün beyanı (EPD) ISO 14025		●	●
Beyan kodu: EPD-DOR-2013121-E			

● Var - Yok ○ Opsiyonel

¹⁾ Kapılar özellikle ağır ya da geniş ise ve rüzgara karşı yönde çalışıyorsa kapatıcıyı bir üst büyüklükte seçmek ya da kapanma gücünü en üst seviyeye ayarlamak gerekir.

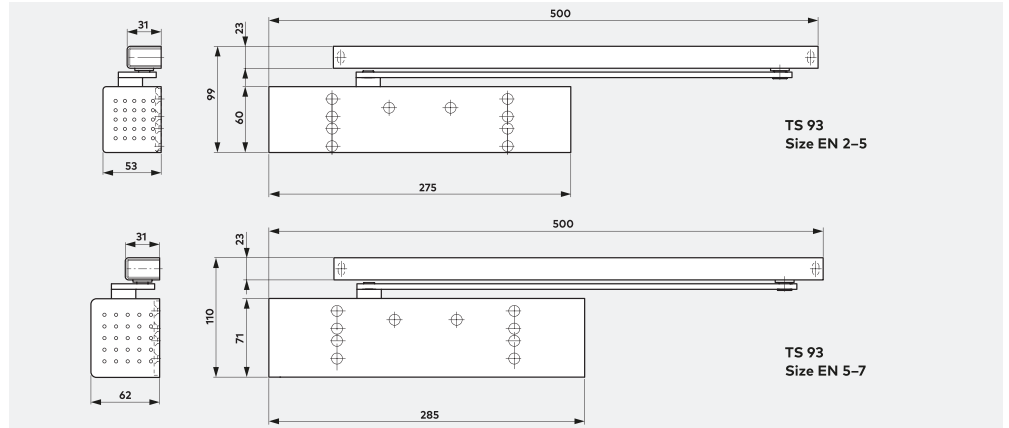

TS 93 EMR

Elektromekanik sabitlemeli ve entegre duman dedektörlü kapı kapatıcı

Tek kanatlı, yangın ve duman kontrollü kapılar için

Elektromekanik sabitleme kapıların hep açık kalmasını sağlar. Alarm durumunda veya elektrik kesilmesinde kapılar kendiliğinden kapanır. 80° ile 140° arasında kapılarda sabitleme sağlanır.

Entegre duman dedektörü sayesinde başka uyarı sistemlerine gerek kalmamaktadır. Başka duman dedektörü kullanılmasında tasarruf sağlar. Basit şekilde kapı, sabitlemesinden kurtulur.



MIM-401-00-015 TS 93 B EN 2-5 Kapı kapatıcı gövde

940 TL

MIM-401-00-093 EMR Elektromekanik sabitlemeli ve entegre duman dedektörlü kayar kol

4.835 TL

* Fiyatlarımıza KDV dahil değildir.

* dormakaba, ürünlerinin fiyatlarını ve teknik özelliklerini haber vermeksizin değiştirme hakkına sahiptir.

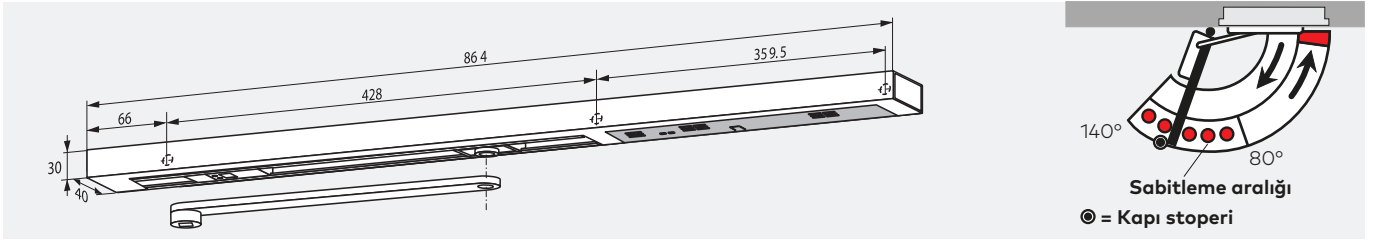
**Teknik özellikler**

Güç kaynağı	230 V AC ± 10%
Çalışma voltajı	24 V DC
Maks. çıkış gücü	9.8 W
Giriş gücü	1.4 W
Bırakma kuvveti	Ayarlanabilir

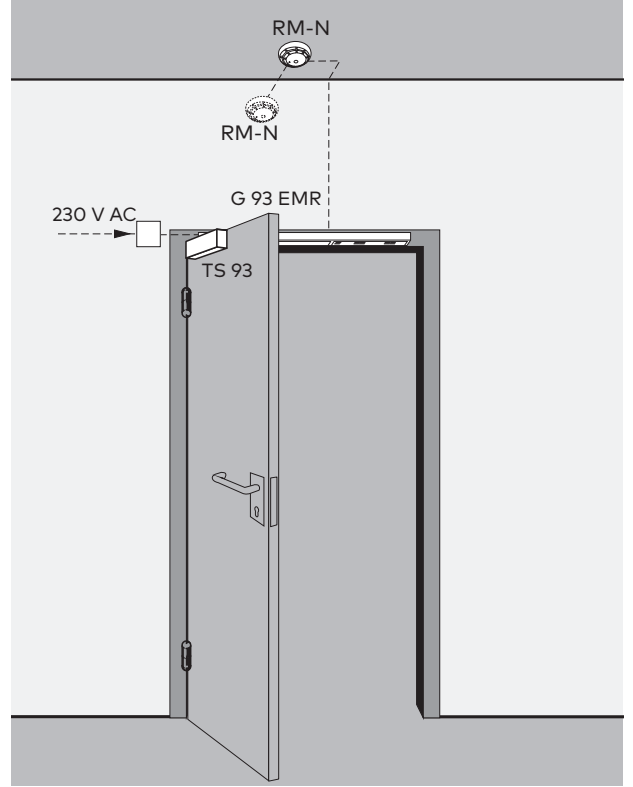
**F Uygunluk belgesi**

dormakaba TS 93 B, G, EMF, EMR, G-SR-EMF, G-SR-EMR 1, EMR 2, EMR 1 G, G-SR-EMF/BG, G-SR-EMR/BG, G-SR-EMR 2/BG, modelleri ilgili EN 1154, EN 1155 ve EN 1158 standartlarına uygun olarak üretilmiştir. Yangın kapılarında ve duman sızdırmaz kapılarda kullanılmaktadır.

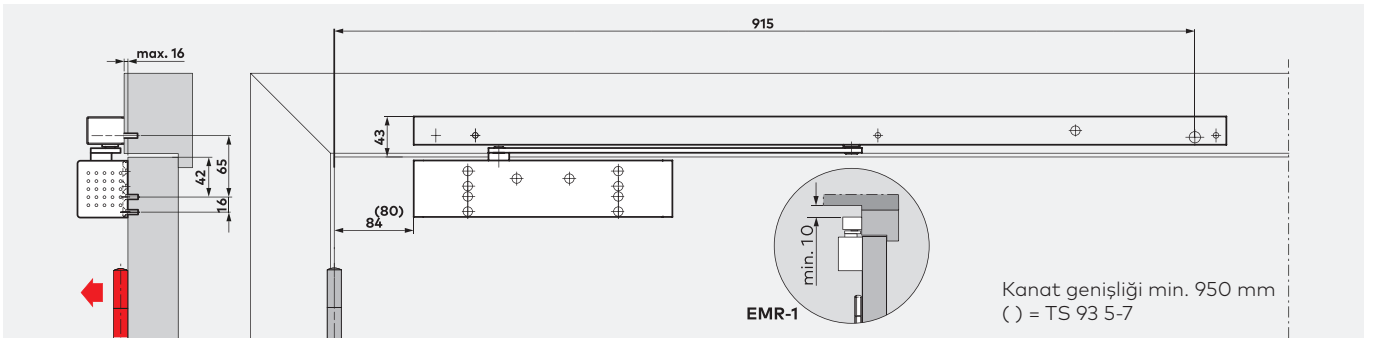

TS 93 B - EMR, kapı kanadına çekme yönünde montaj

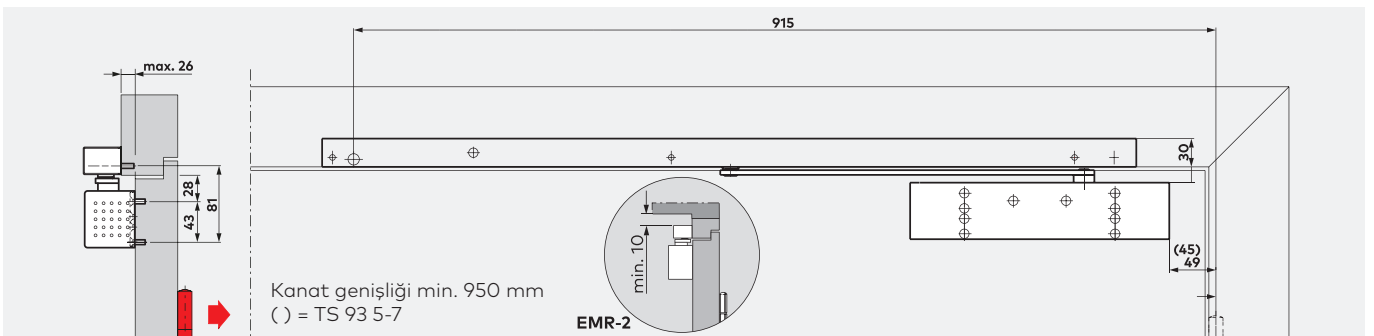

TS 93 B - EMR, kapı kanadına itme yönünde montaj

TS 93 GSR

Sıralamalı kapı kapatıcı

Çift kanatlı, sıralamalı kapılar için



Sıralama mekanizması, elektromekanik sabitleme ve entegre edilmiş duman dedektörü bir aradadır. GSR-EMR'nin içinde bulunan RMZ tipi duman dedektörü, kapı sıralama mekanizmasının içinde entegredir. Elektromekanik sabitleme kolay bir şekilde manuel olarak da çalışabilir. Kayar kol içerisindeki kapı sıralama mekanizmaları sağ ve sol için tek modeldir.

TS 93 B ile kombine olurlar. Sabitleme noktası 130°'den fazla olan kapılarda bu model yerine EM manyetik tutucuların kullanılması tavsiye edilir.

Çift kanatta, kanat genişliklerinin eşit olmaması durumunda inaktif kanat minimum 370 mm olmalıdır.

Not:

Aktif kanat belirlenen maksimum sabitleme noktasına kadar açılır. Kapı stoperi bu noktaya ayarlanır.

Teknik Bilgi:

Çalışma voltajı: 24 V DC
Giriş gücü: 1,4 W
(TS 93 GSR-EMR2 2,8W)
Maksimum çıkış gücü: 9,8 W
Ayarlanabilir bırakma kuvveti:
Norm EN 1155

F Uygunluk belgesi

TS 93 EMF modeli EN 1154, EN 1155 ve EN 1158 standartlarına uygun olarak üretilmiştir. Yangın kapılarında ve duman sızdırmaz kapılarda kullanılmaktadır.

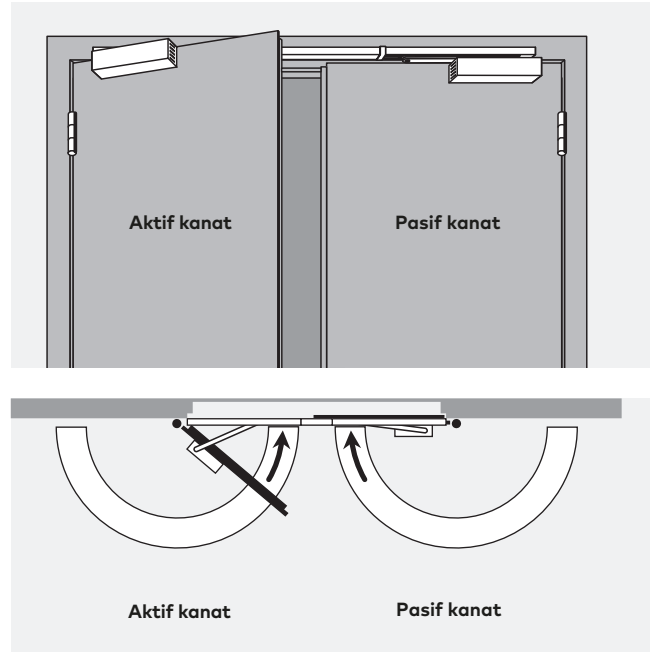

MIM-401-00-015 TS 93 B EN 2-5 Kapı kapatıcı gövde (x2 adet)

1.880 TL

MIM-401-00-050 GSR Mekanik sıralamalı kayar kol

1.140 TL

* Fiyatlarımıza KDV dahil değildir.

* dormakaba, ürünlerinin fiyatlarını ve teknik özelliklerini haber vermeksizin değiştirme hakkına sahiptir.

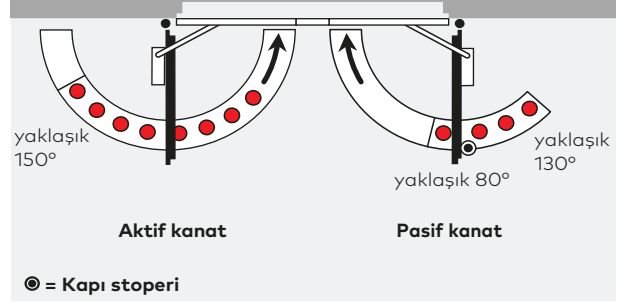
**TS 93 EN 2-5 GSR-EMR 1**

Bu sistem sabitleme özelliği sayesinde aktif ve pasif kanadın kombine bir biçimde kullanılmasını sağlar. Alarm veya güç kesintisi durumunda doğru sıralamayı oluşturur. Duman dedektörü kayar kola entegredir.

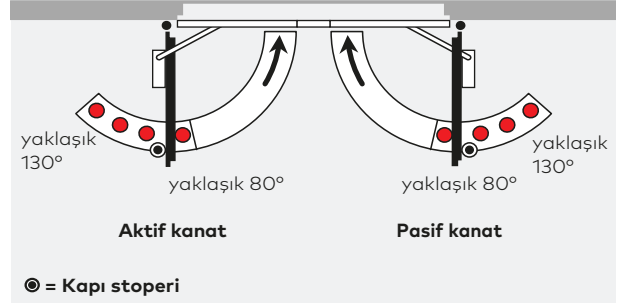
**TS 93 EN 2-5 GSR-EMR 2**

Bu sistem aktif ve pasif kanadın sabitleme özelliği sayesinde, birbirinden bağımsız bir biçimde kullanılmasını sağlar. Böylece sistemin pasif kanat kapalı ve aktif kanat açıkken de kullanılmasını sağlar. Alarm veya güç kesintisi durumunda sistemi doğru çalıştırır. RMZ tip duman dedektörü entegre edilmiştir.

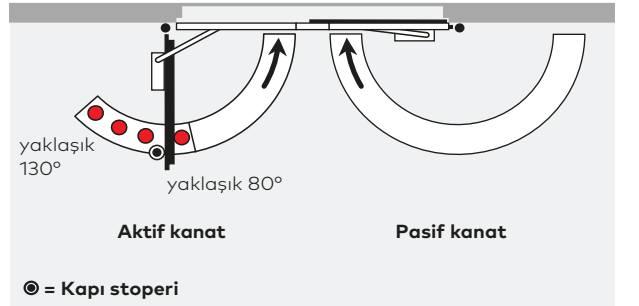
**TS 93 EN 2-5 GSR-EMR 1G**

Sadece aktif kanatta bulunan sabitleme mekanizması ile kapının doğru sıra ile kapanmasını sağlar. Pasif kanadın sürekli açık kalması istenmediği durumda kullanılır.

Teknik özellikler

Güç kaynağı	EMR	230 V AC \pm 10%
Maks. çıkış gücü	EMR	9.8 W
Çalışma voltajı	EMF	24 V DC, \pm 15%
Giriş gücü	EMF 1	1.4 W
	EMF 2	2.8 W
Bırakma kuvveti		Ayarlanabilir

MIM-401-00-015 TS 93 B EN 2-5 Kapı kapatıcı gövde (x2 adet)	1.880 TL
MIM-401-00-096 GSR-EMR 1 Sıralamalı, elektromekanik sabitlemeli ve entegre duman dedektörlü kapatıcı	5.850 TL
MIM-401-00-015 TS 93 B EN 2-5 Kapı kapatıcı gövde (x2 adet)	1.880 TL
MIM-401-00-098 GSR-EMR 2 Sıralamalı, elektromekanik sabitlemeli ve entegre duman dedektörlü kapatıcı	6.960 TL
MIM-401-00-015 TS 93 B EN 2-5 Kapı kapatıcı gövde (x2 adet)	1.880 TL
64225001 GSR-EMR 1G Sıralamalı, elektromekanik sabitlemeli ve entegre duman dedektörlü kapatıcı	5.670 TL

* Fiyatlarımıza KDV dahil değildir.

* dormakaba, ürünlerinin fiyatlarını ve teknik özelliklerini haber vermeksizin değiştirme hakkına sahiptir.

TS 92 XEA

Yeni nesil kayar kollu kapı kapatıcı sistemi



Kalp sistemli teknolojisi ile TS 92 XEA kapı kapatıcı özellikle iç mekanlar için tasarlanmıştır. EASY OPEN teknolojisi sayesinde TS 92 XEA'nin yüksek verimde çalışması ve kapının kolaylıkla açılması sağlanmıştır.



Açma ve kapama moment diagramı TS 92 XEA B EN 4

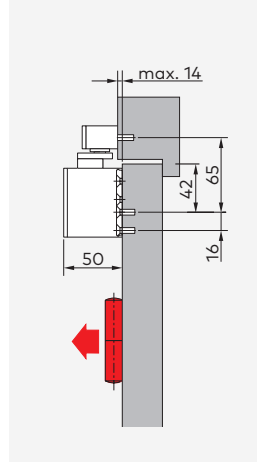
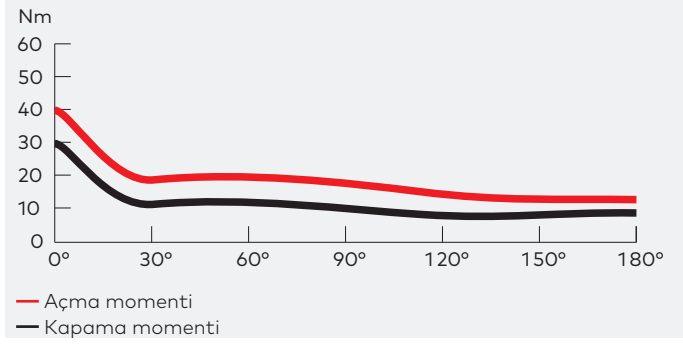

Kapı kanadına çekme yönünde montaj TS 92 XEA B
Yaklaşık 180° açılma olanağı sağlar.

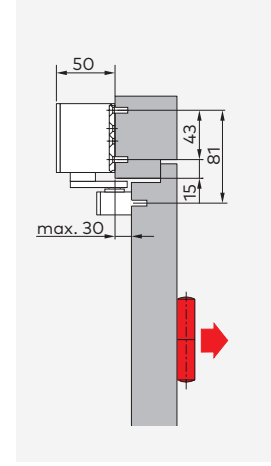

Kapı kanadına itme yönünde montaj TS 92 XEA B
Yaklaşık 120°-145° açılma olanağı sağlar.



MIM-401-00-072 TS 92 XEA B EN 1-4 Kayar kollu kapı kapatıcı gövde veya;	655 TL
MIM-401-00-XXX (42210101) TS 92 XEA G EN 1-4 Kayar kollu kapı kapatıcı gövde	655 TL
MIM-401-00-073 TS 92 XEA Kayar kol	215 TL
MIM-401-00-074 TS 92 XEA Cam bağlantı elemanı	415 TL
MIM-401-00-045 TS 92 XEA Sabitleme elemanı	125 TL

* Fiyatlarımıza KDV dahil değildir.

* dormakaba, ürünlerinin fiyatlarını ve teknik özelliklerini haber vermeksizin değiştirme hakkına sahiptir.

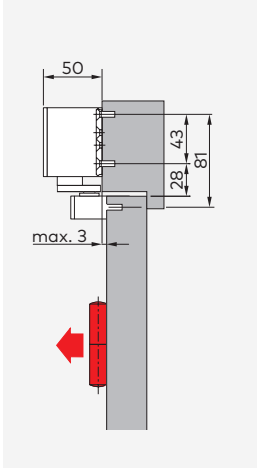

Kapı kanadına çekme yönünde montaj TS 92 XEA G
Yaklaşık 180° açılma olanağı sağlar.

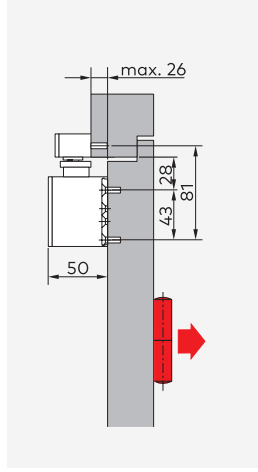

Kapı kanadına itme yönünde montaj TS 92 XEA G
Yaklaşık 120°-145° açılma olanağı sağlar.

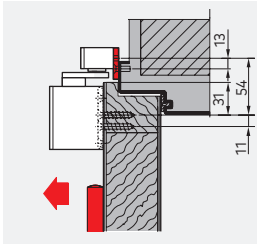

Kayar kol için ekstra montaj plakası

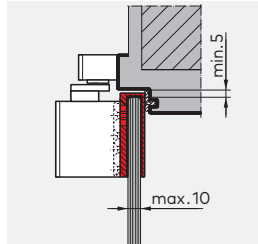

Cam kapılar için montaj plakası

Teknik özellikler		TS 92 XEA B/G
Kapama kuvveti		EN 1-4
Ayarlanabilir		●
Standart kapılar ¹⁾	≤ 1100 mm	●
Dış kapılar, dışa açılan ¹⁾		-
Yangın ve duman kontrol kapıları		●
Sağ ve sol kapılar için tek model		●
Kol tipi	Kayar kol	●
Kapanma hızını ve tokatlama hareketini ayarlama	180°-15°	●
2 ayrı valf ile ayarlama	15°-0°	●
Mekanik yastıklama		○
Frenleme (Backcheck)		-
Geciktirme hareketi		-
Mekanik sabitleme		○
Ağırlık (kg)		2,2
Boyutlar (mm)	Uzunluk	305
	Derinlik	50
	Genişlik	65
EN 1154'e uyumlu kapı kapatıcı		●
CE		●

● Var - Yok ○ Opsiyonel

¹⁾ Kapılar özellikle ağır ya da geniş ise ve rüzgara karşı yönde çalışıyorsa, TS 98 XEA kullanımı önerilir.

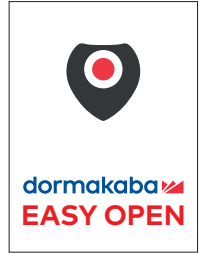

TS 92 XEA B/G

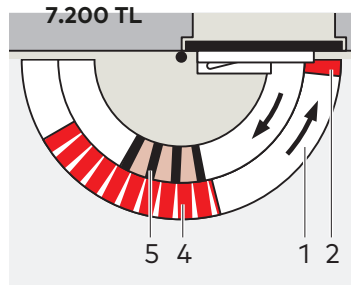
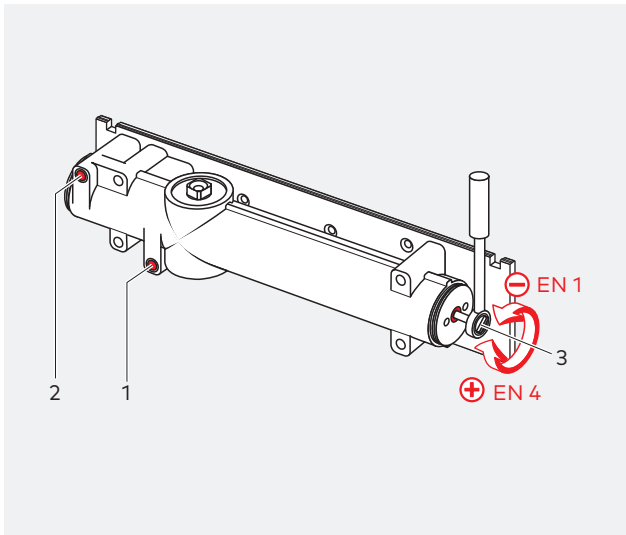

- 180°-15° arası ayarlanabilir kapama hızı
- 15°-0° arası ayarlanabilir tokatlama hızı
- Ayarlanabilir kapama kuvveti
- Mekanik sabitleme (opsiyonel)
- Mekanik yastıklama (opsiyonel)

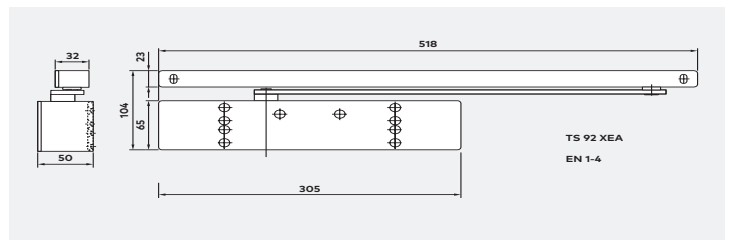

TS 91

Kayar kollu kapı kapatıcı

Kalp sistemli teknolojisi ile TS 91 kapı kapatıcı özellikle iç mekanlar için tasarlanmıştır. Bu teknoloji ile TS 91'in yüksek verimle çalışması ve kapının kolaylıkla açılması sağlanmıştır.

Açma ve kapama moment diagramı

Yandaki grafikten kolaylıkla anlaşılacağı gibi açma momenti kalp şeklindeki mil sayesinde hızlı bir şekilde düşer. Bu kapının çok kolay bir şekilde açıldığı anlamına gelir.

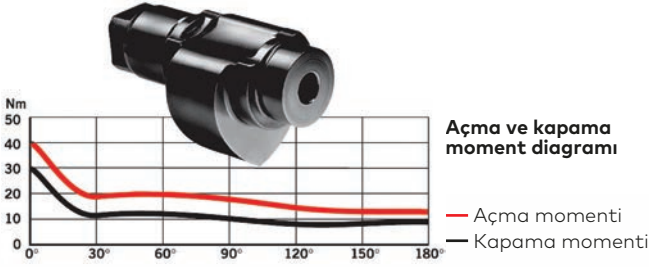

MIM-401-00-005 TS 91 B EN 3 Kayar kollu kapı kapatıcı gövde

460 TL

MIM-401-00-040 TS 91 Kayar kol

125 TL

MIM-401-00-045 TS 91 Sabitleme elemanı

125 TL

* Fiyatlarımıza KDV dahil değildir.

* dormakaba, ürünlerinin fiyatlarını ve teknik özelliklerini haber vermeksizin değiştirme hakkına sahiptir.

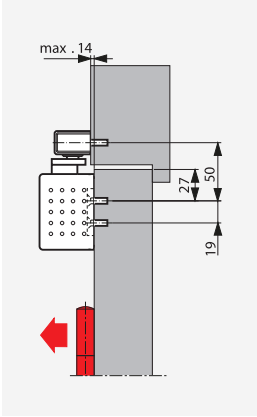

Kapı kanadına çekme yönünde montaj
Yaklaşık 180° açılma olanağı sağlar.

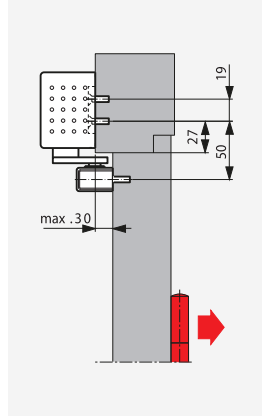

Kapı kanadına itme yönünde montaj
Yaklaşık 120°-145° açılma olanağı sağlar.

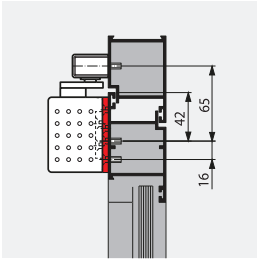

Montaj plakası uygulaması kapatıcının direk montajı mümkün değilse.

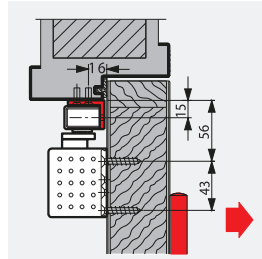

Binili kapılarda kasa kayar kolu montajına elverişli değilse 90° montaj plakası kullanılabilir.

Teknik özellikler		TS 91 B
Kapanma kuvveti		EN 3
Ayarlanabilir		-
Standart kapılar ¹⁾	≤ 950 mm	●
	≤ 1100 mm	-
Dış kapılar, dışa açılan ¹⁾		-
Yangın ve duman kontrol kapıları		●
Sağ ve sol kapılar için tek model		●
Kol tipi	Kayar kol	●
Kapanma hızını ve tokatlama hareketini ayarlama	180°-15°	●
2 ayrı valf ile ayarlama	15° - 0°	
Mekanik yastıklama		○
Frenleme (Backcheck)		-
Geciktirme hareketi		-
Mekanik sabitleme		○
Ağırlık (kg)		1,9
Boyutlar (mm)	Uzunluk	267
	Derinlik	47
	Yükseklik	65
EN 1154'e uyumlu kapı kapatıcı		●
CE		●

● Var - Yok ○ Opsiyonel

¹⁾ Kapılar özellikle ağır ya da geniş ise ve rüzgara karşı yönde çalışıyorsa, TS 93 kullanımı önerilir.

TS 91 B

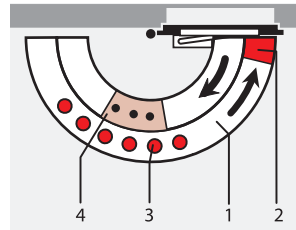
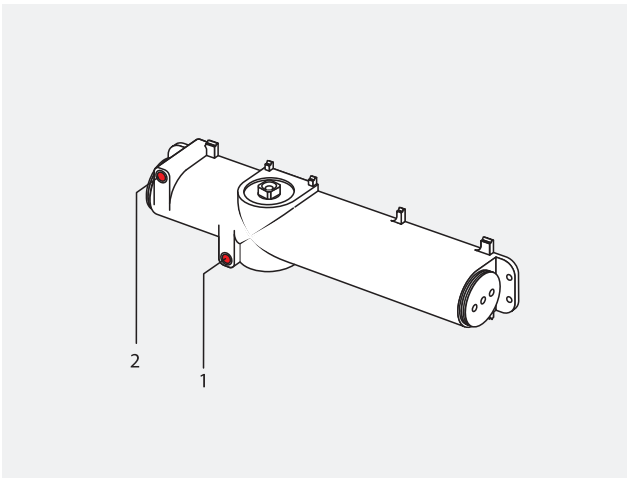

- 180°-15° arası ayarlanabilir kapanma hızı
- 15°-0° arası ayarlanabilir tokatlama hızı
- Mekanik sabitleme (opsiyonel)
- Mekanik yastıklama (opsiyonel)

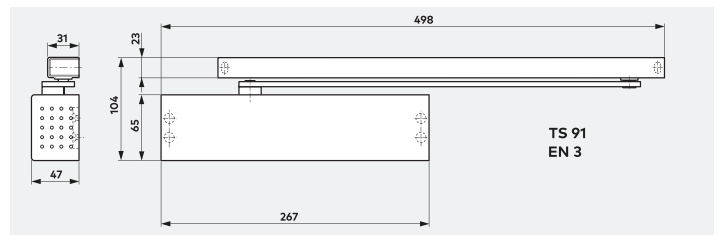

TS 90

Kayar kollu kapı kapatıcı

dormakaba'nın kalp şeklindeki üstün teknolojisi, yeni bir ürün yaratmak için yeni ve kompakt bir tasarımla birleştirildi. Kullanılan teknoloji ile yüksek verim ve kolay açılım özelliği sağlanmış oldu. dormakaba TS 90 Impluse montaj plakası gerektirmeyen dizaynı ve tek modelle 4 farklı şekilde montaj imkanı ile uygulamayı çok kolay hale getirmiştir.

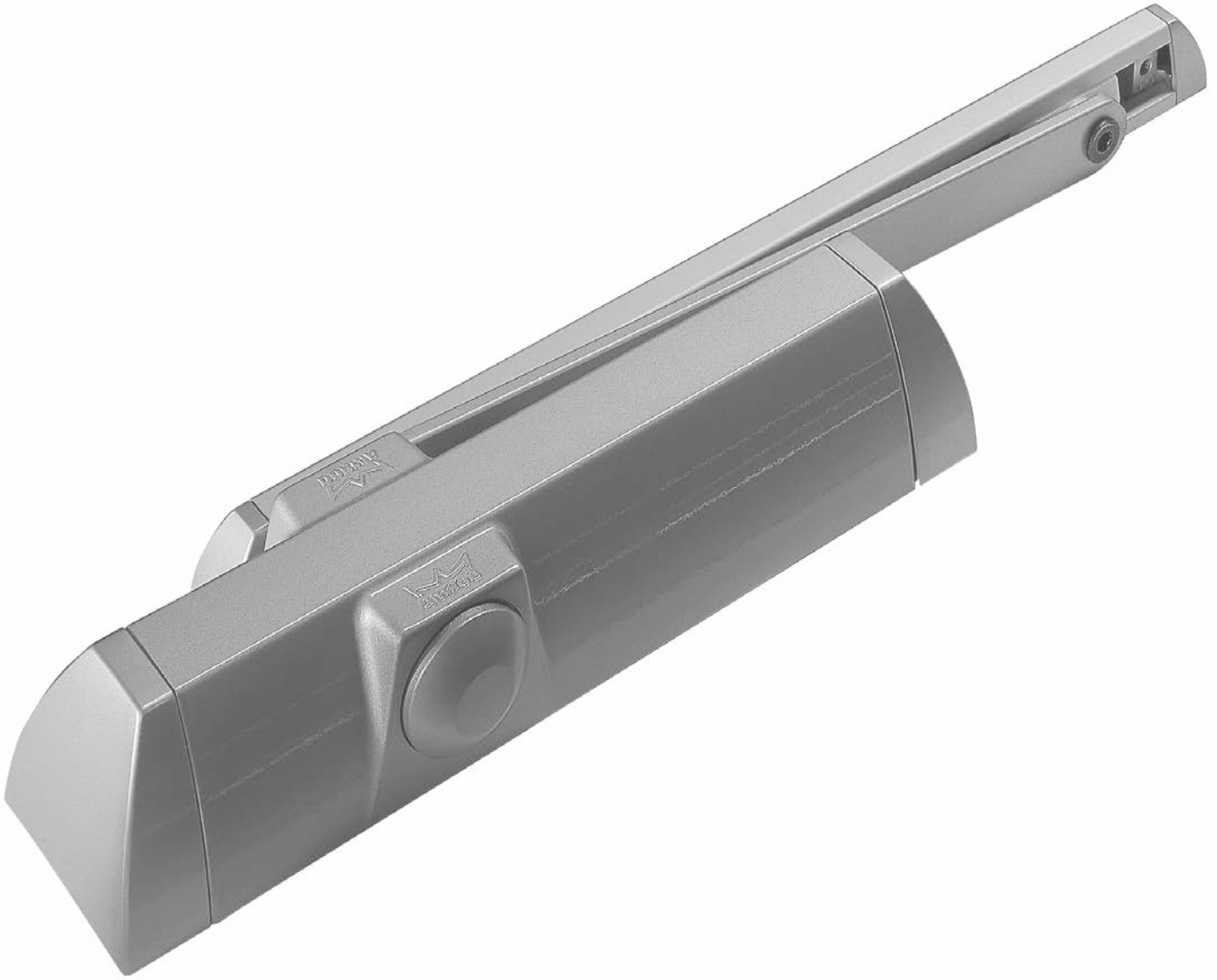
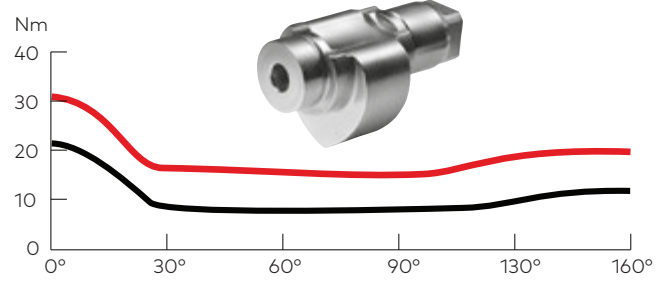

MIM-401-00-001 TS 90 EN 3/4 Kayar kollu kapı kapatıcı

390 TL

MIM-401-00-004 TS 90 Sabitleme elemanı

115 TL

* Fiyatlarımıza KDV dahil değildir.

* dormakaba, ürünlerinin fiyatlarını ve teknik özelliklerini haber vermeksizin değiştirme hakkına sahiptir.

Standart ve opsiyonel fonksiyonlar

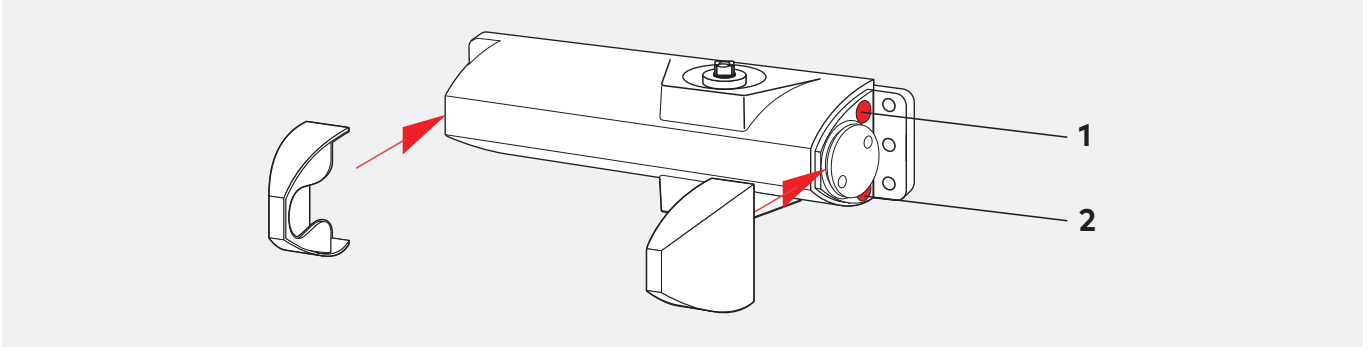

- 1 160° – 15° arası ayarlanabilir kapanma hızı
- 2 15° – 0° arası ayarlanabilir tokatlama hızı

Teknik Özellikler

TS 90

Kapama kuvveti		EN 3/4
Standart kapılar	≤ 1100 mm	●
Sağ ve sol kapılar için tek model		●
Kol tipi (Kayar kol)		●
Yangın ve duman kontrol kapıları		●
Tokatlama hareketini valf ile ayarlama		●
Mekanik sabitleme		○
Kapanma hızını valf ile ayarlama	160° - 15° 15° - 0°	●
EN 1154'e uyumlu kapı kapatıcı		●
CE		●

● Var ○ Opsiyonel

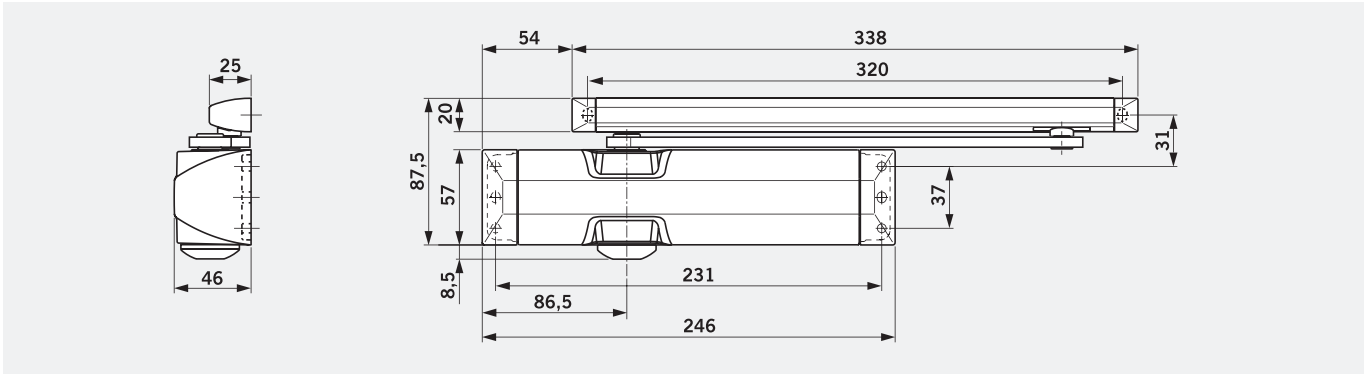

Dört farklı montaj alternatifi

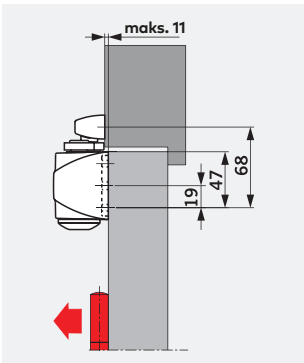

Kapı kanadına çekme yönünde montaj

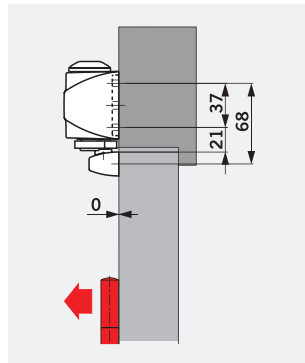

Kapı kasasına çekme yönünde montaj

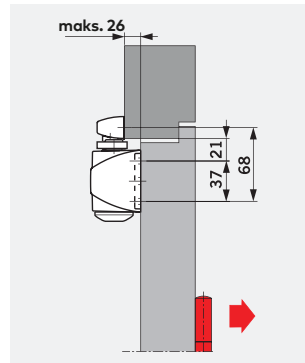

Kapı kanadına itme yönünde montaj

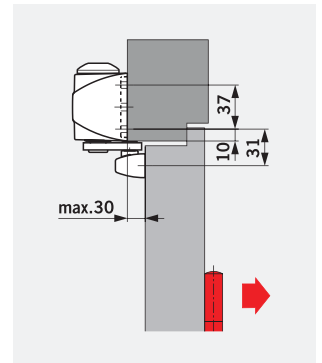

Kapı kasasına itme yönünde montaj

ITS 96

Kalp sistemli gizli kapı kapatıcı

dormakaba'nın kalp şeklindeki üstün kam teknolojisi, mükemmel bir ürün yaratmak için yeni bir tasarımla birleştirildi. dormakaba ITS 96 sistemi kalp şeklindeki kam teknolojisi sayesinde kolay açılır ve yüksek verimle çalışır. ITS 96 kompakt tasarımı ile dar kanatlı kapılarda rahatlıkla

kullanılabilmektedir. dormakaba kalitesi ve teknolojisi ile üretilmiş olan ITS 96, montaj, ayar kolaylığı ve şık tasarımı ile özellikle mimarlar ve tasarımcılar için en uygun kapı kapatıcıdır.

F Uygunluk belgesi

ITS 96, EMF, GSR-EMF modelleri EN 1154 standartlarına uygun olarak üretilmiştir. Yangın kapılarında ve duman sızdırmaz kapılarda kullanılmaktadır.

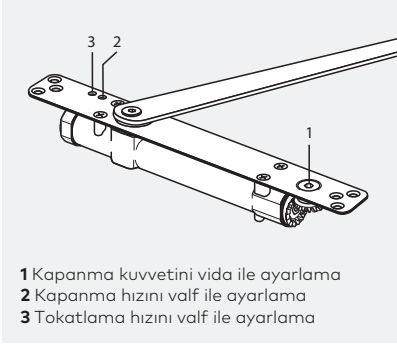

Teknik özellikler	ITS 96	
	EN 2-4	EN 3-6
Ayarlanabilir kapama kuvveti	EN 2-4	EN 3-6
Standart kapılar ¹⁾	≤ 1100 mm	●
	≤ 1400 mm	●
Dış kapıları dışa açılan	-	-
Yangın ve duman kontrol kapıları ¹⁾	≤ 1100 mm	●
	≤ 1400 mm	●
Kapı kanadı kalınlığı	≥ 40 mm	●
	≥ 50 mm	●
Maks. kanat ağırlığı (kg)	130	180
Sağ ve sol kapılar için tek model	●	●
Kol tipi	Kayar kol	●
Kapanma kuvveti, vida ile ayarlama	●	●
Kapanma kuvveti, valf ile ayarlama	●	●
Tokatlama hızı, valf ile ayarlama	●	●
Mekanik yastıklama	●	●
Geciktirme hareketi	-	-
Mekanik sabitleme	○	○
Maks. açılma açısı	Yaklaşık 120°	
Ağırlık (kg)	1.3	2.5
Boyutlar (mm)	Uzunluk	277
	Derinlik	32
	Genişlik	42
EN 1154'e uyumlu kapı kapatıcı	●	
EN 1155'e uyumlu sabitleme elemanı	●	
EN 1158'e uyumlu sabitleme mekanizması	●	
CE	●	
● Var - Yok ○ Opsiyonel		

¹⁾ Kapılar özellikle ağır ya da geniş ise ve rüzgara karşı yönde çalışıyorsa kapatıcıyı bir üst büyüklükte seçmek ya da kapanma gücünü en üst seviyeye ayarlamak gerekir.

MIM-402-00-001 ITS 96 EN 2-4 Gizli kapı kapatıcı gövde	785 TL
MIM-402-00-002 ITS 96 N, Gizli kapı kapatıcı kol	170 TL
MIM-402-00-003 ITS 96 EN 3-6 Gizli kapı kapatıcı gövde	1.365 TL
MIM-402-00-002 ITS 96 N, Gizli kapı kapatıcı kol	170 TL
MIM-401-00-007 ITS 96 Sabitleme elemanı	180 TL

* Fiyatlarımıza KDV dahil değildir.

* dormakaba, ürünlerinin fiyatlarını ve teknik özelliklerini haber vermeksizin değiştirme hakkına sahiptir.

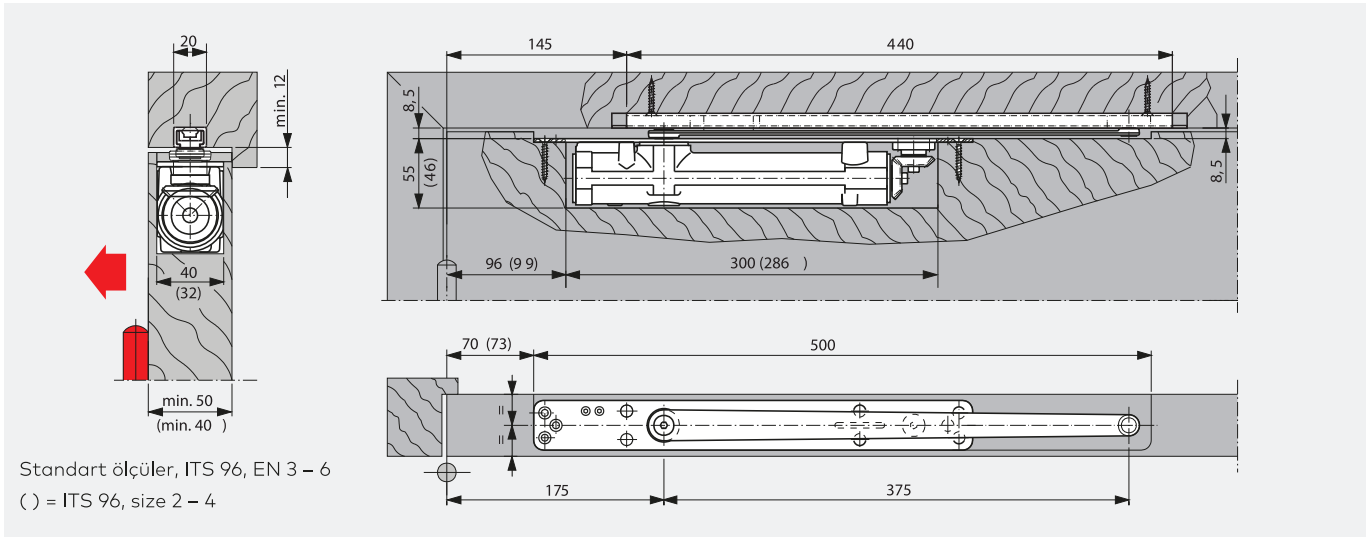

ITS 96 ahşap kapı uygulaması

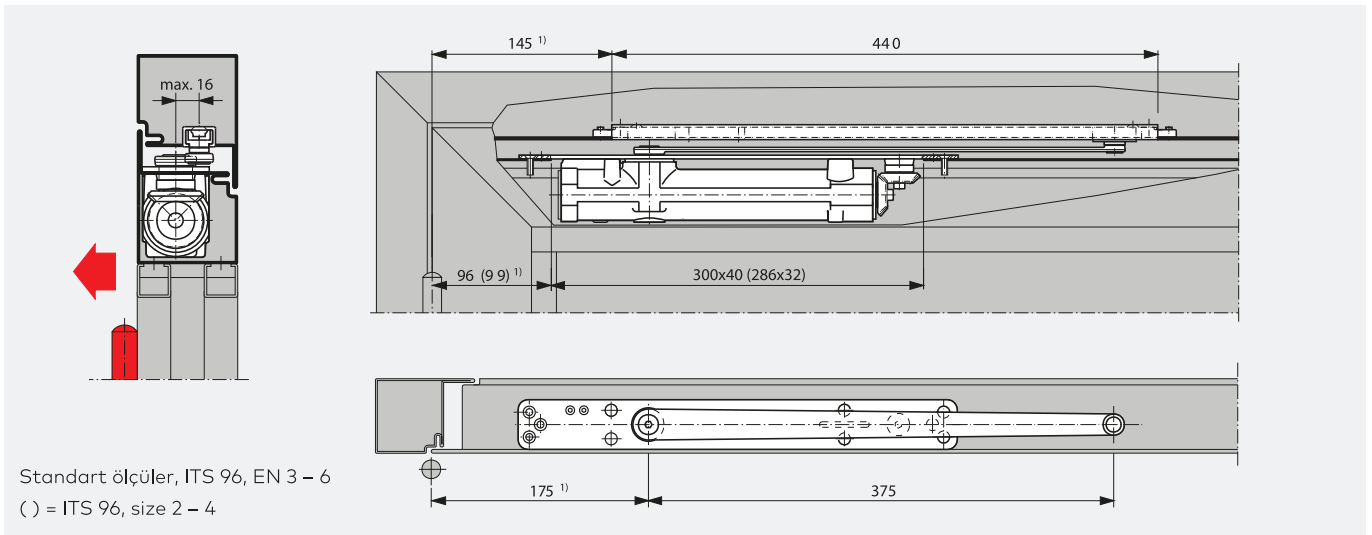

ITS 96 alüminyum kapı uygulaması

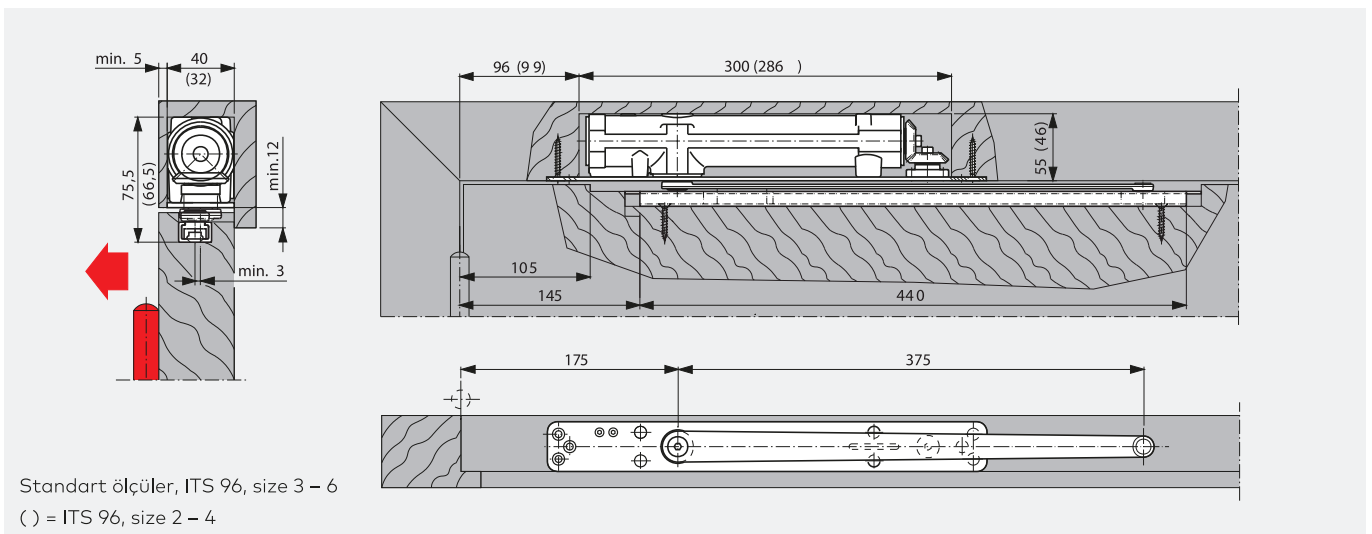

ITS 96 ahşap kapı uygulaması

ITS 96 GSR

Sıralamalı gizli kapı kapatıcı

Çift kanatlı, sıralamalı kapılar için

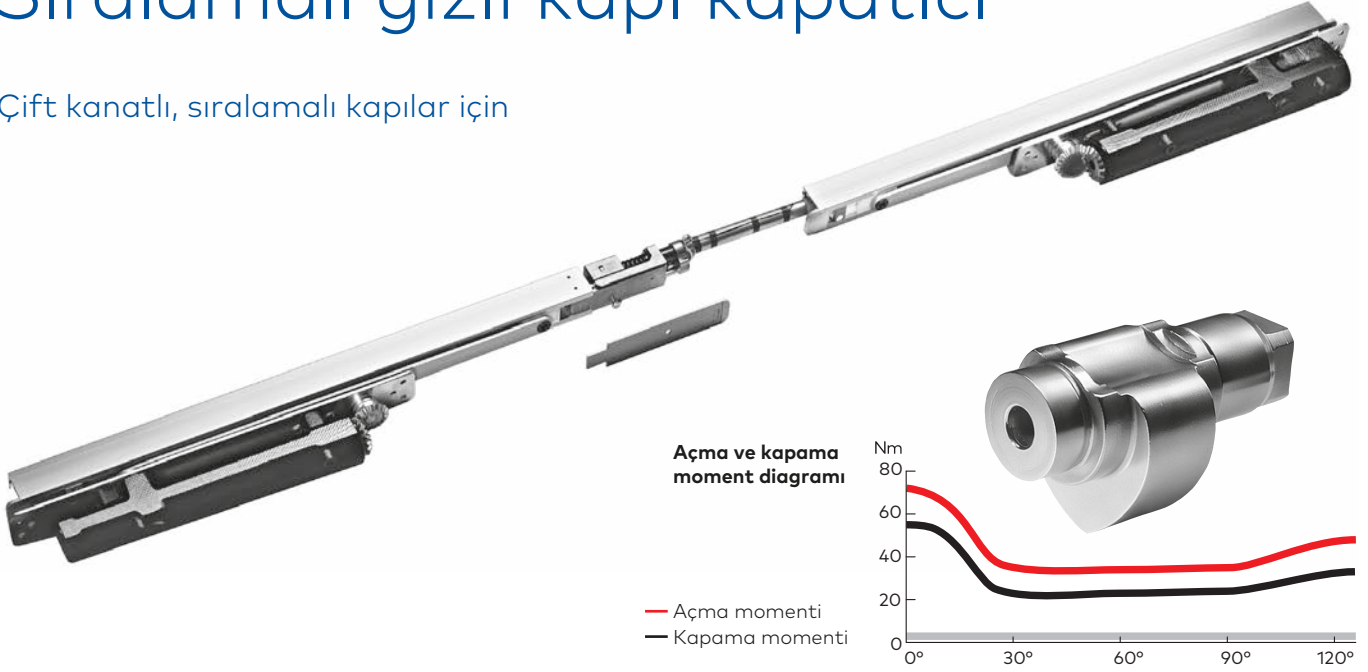

ITS 96 GSR

Sıralama mekanizması
dormakaba'nın yaratıcı tasarımı sayesinde ITS 96 GSR çift kanatlı kapı uygulamalarında, kapı kanatlarını uygun sırayla kapamayı ve kontrol etmeyi mümkün kılar. Sıralama mekanizması kayar kolun içine yerleştirilmiş olup kapı hidroliğinden bağımsız olarak çalışır.

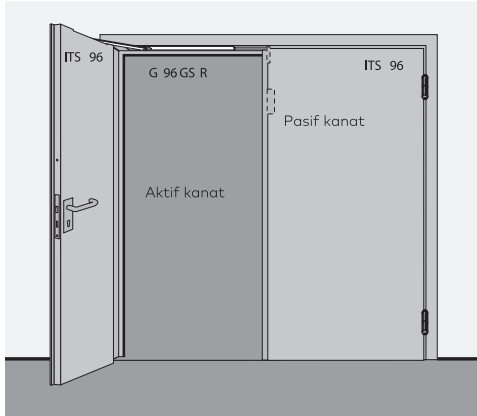

ITS 96 GSR-EMF

Sıralama mekanizması ve elektromekanik sabitleme
Bu model özellikle yangın kapıları için tasarlanmıştır. Elektromekanik sabitleme özelliği ile yangın ve duman geçirimsiz kapılarda da kullanılmaktadır. Yangın alarmı ya da elektrik kesintisinde kapı kendiliğinden kapanmaktadır.

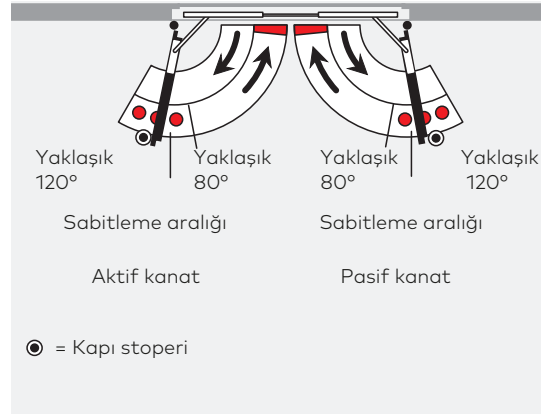
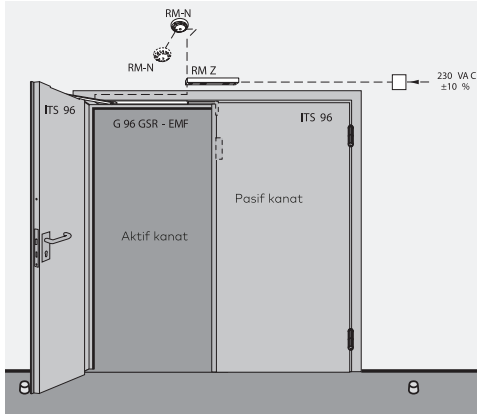

MIM-402-00-001 ITS 96 EN 2-4 Gizli kapı kapatıcı (x2 adet)

1.570 TL

MIM-402-00-010 GSR Sıralamalı kayar kol

1.500 TL

MIM-402-00-001 ITS 96 EN 2-4 Gizli kapı kapatıcı (x2 adet)

1.570 TL

MIM-402-00-013 GSR-EMF Sıralamalı ve elektromekanik sabitlemeli kayar kol (Ahşap için)

5.500 TL

* Fiyatlarımıza KDV dahil değildir.

* dormakaba, ürünlerinin fiyatlarını ve teknik özelliklerini haber vermeksizin değiştirme hakkına sahiptir.



TS 83

Dirsek/kayar kollu kapı kapatıcı

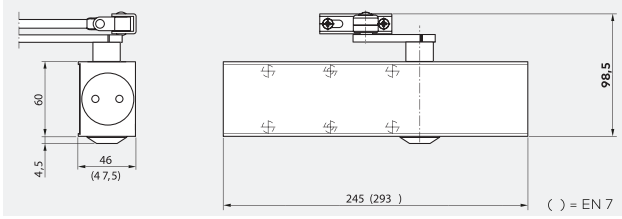

Frenleme (Backcheck)

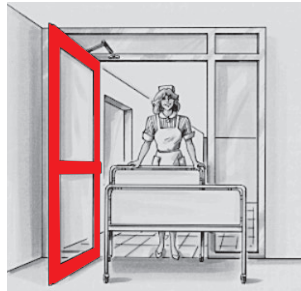

Geciktirme hareketi

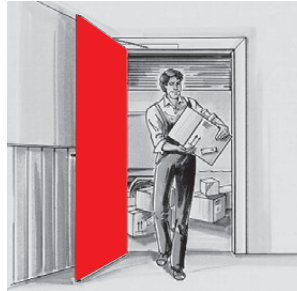

Mekanik sabitleme - Sabitlemeli kol ile

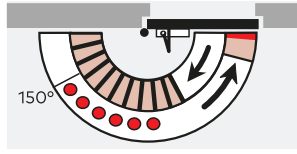
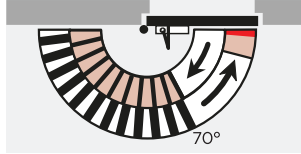
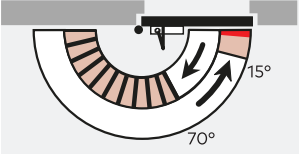

Teknik özellikler		TS 83	
		EN 3-6	EN 7
Kapanma kuvveti			
Standart kapılar ¹⁾	≤ 1400 mm	●	●
	≤ 1600 mm	-	●
Dış kapılar, dışa açılan ¹⁾	≤ 1400 mm	●	-
	≤ 1600 mm	-	●
Yangın ve duman kontrol kapıları ¹⁾	≤ 1400 mm	●	-
	≤ 1600 mm	-	●
Sağ ve sol kapılar için tek model		●	●
Kol tipi	Dirsek kol	●	●
	Kayar kol	○	○
Ayarlanabilir kapanma kuvveti, vida ile		●	-
Kapanma hızını ve tokatlama hareketini ayarlama, 2 ayrı valf ile ayarlama	180°-15°	●	-
	15°-0°	●	-
Ayarlanabilir kapanma kuvveti, valf ile		-	●
Ayarlanabilir tokatlama hareketi	Kol ile	●	●
Frenleme (Backcheck)		●	●
Ayarlanabilir geciktirme hareketi, valf ile		○	-
Mekanik sabitleme		○	○
Ağırlık (kg)		1,7	3,3
Boyutlar (mm)	Uzunluk	245	293
	Derinlik	46	47,5
	Yükseklik	60	60
EN 1154'e uyumlu kapı kapatıcı		●	●
CE		●	●

● Var - Yok ○ Opsiyonel

¹⁾ Kapılar özellikle ağır ya da geniş ise ve rüzgara karşı yönde çalışıyorsa kapatıcıyı bir üst büyüklükte seçmek ya da kapanma gücünü en üst seviyeye ayarlamak gerekir.



F Uygunluk belgesi

TS 83, EN 1154 standartlarına uygun olarak üretilmiştir. Yangın kapılarında ve duman sızdırmaz kapılarda kullanılmaktadır.

MIM-400-00-040 TS 83 EN 3-6 Dirsek kollu kapı kapatıcı gövde	605 TL
MIM-400-00-050 Dirsek kol	105 TL
MIM-400-00-040 TS 83 EN 3-6 Dirsek kollu kapı kapatıcı gövde	605 TL
MIM-400-00-057 Kayar kol	190 TL
MIM-400-00-042 TS 83 EN 7 Dirsek kollu kapı kapatıcı gövde	1.025 TL
MIM-400-00-050 Dirsek kol	105 TL
MIM-400-00-042 TS 83 EN 7 Dirsek kollu kapı kapatıcı gövde	1.025 TL
MIM-400-00-057 Kayar kol	190 TL

* Fiyatlarımıza KDV dahil değildir.

* dormakaba, ürünlerinin fiyatlarını ve teknik özelliklerini haber vermeksizin değiştirme hakkına sahiptir.

TS 89 F

Dirsek/kayar kollu kapı kapatıcı



Teknik özellikler		TS 89 F
Kapanma kuvveti		EN 3-6
Standart kapılar ¹⁾	≤ 1400 mm	●
Dış kapılar, dışa açılan ¹⁾	≤ 1400 mm	●
Yangın ve duman kontrol kapıları ¹⁾	≤ 1400 mm	●
Sağ ve sol kapılar için tek model		●
Kol tipi	Dirsek kol	●
	Kayar kol	○
Kapanma hızını ve tokatlama hareketini ayarlama, 2 ayrı valf ile ayarlama	180°-15°	●
	15°-0°	●
Ayarlanabilir tokatlama hareketi	Kol ile	●
Frenleme (Backcheck)		-
Ayarlanabilir geciktirme hareketi		-
Mekanik sabitleme		-
Ağırlık (kg)		1,7
Boyutlar (mm)	Uzunluk	245
	Derinlik	46
	Yükseklik	60
EN 1154'e uyumlu kapı kapatıcı		●
CE		●
● Var - Yok ○ Opsiyonel		

¹⁾ Kapılar özellikle ağır ya da geniş ise ve rüzgara karşı yönde çalışıyorsa kapatıcıyı bir üst büyüklükte seçmek ya da kapanma gücünü en üst seviyeye ayarlamak gerekir.

Uzun yıllardan gelen tecrübesi ile dormakaba fonksiyonellik ve geçiş konforunda en yüksek talepleri karşılayan TS 89 F model kapı kapatıcıyı üretmiştir. Standart sunulan mekanik yastıklama özelliği kapıların konforunu artırır. Opsiyonel olarak sunulan sabitleme özelliği, kolda bulunan on/off (açık/kapalı) seçimi sayesinde kapının belirli bir konumda açık tutulmasını sağlar.

F Uygunluk belgesi

TS 89 F, EN 1154 standartlarına uygun olarak üretilmiştir. Yangın kapılarında ve duman sızdırmaz kapılarda kullanılmaktadır.

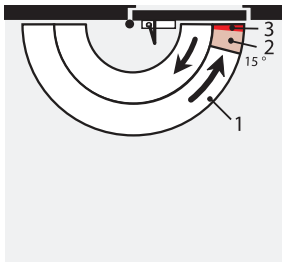
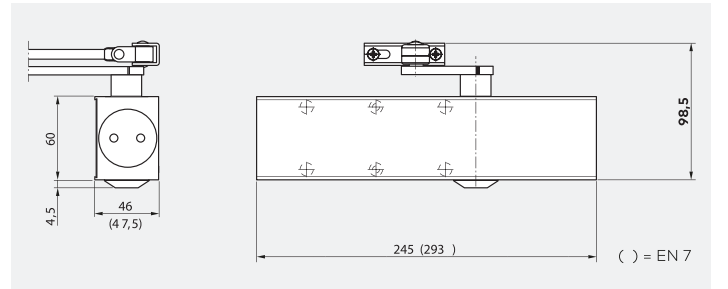

- 180°- 15° arası ayarlanabilir kapanma hızı
- 15°- 0° arası ayarlanabilir kapanmaz hızı
- Ayarlanabilir tokatlama aralığı (kol ile)



MIM-400-00-055 TS 89 F Dirsek kollu kapı kapatıcı gövde

480 TL

MIM-400-00-055 TS 89 F Kayar kollu kapı kapatıcı gövde

375 TL

MIM-400-00-057 TS 89 F Kayar kol

190 TL

* Fiyatlarımıza KDV dahil değildir.

* dormakaba, ürünlerinin fiyatlarını ve teknik özelliklerini haber vermeksizin değiştirme hakkına sahiptir.

TS 71

Dirsek/kayar kollu kapı kapatıcı



Teknik özellikler		TS 71
Kapanma kuvveti		EN 3/4
Standart kapılar	≤ 1100 mm	●
Dış kapılar, dışa açılan		-
Yangın ve duman kontrol kapıları		-
Sağ ve sol kapılar için tek model		●
Kol tipi	Dirsek kol	●
	Kayar kol	○
Kapanma hızını ve tokatlama hareketini ayarlama, 2 ayrı valf ile ayarlama	180°-15°	●
	15°-0°	●
Ayarlanabilir tokatlama hareketi	Kol ile	●
Frenleme (Backcheck)		-
Ayarlanabilir geciktirme hareketi		-
Mekanik sabitleme		○
Ağırlık (kg)		1,2
Boyutlar (mm)	Uzunluk	232
	Derinlik	45
	Yükseklik	68
EN 1154'e uyumlu kapı kapatıcı		●
CE		●
● Var - Yok ○ Opsiyonel		

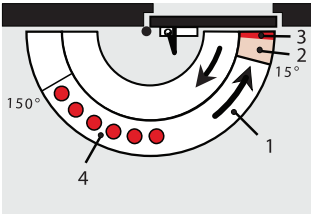
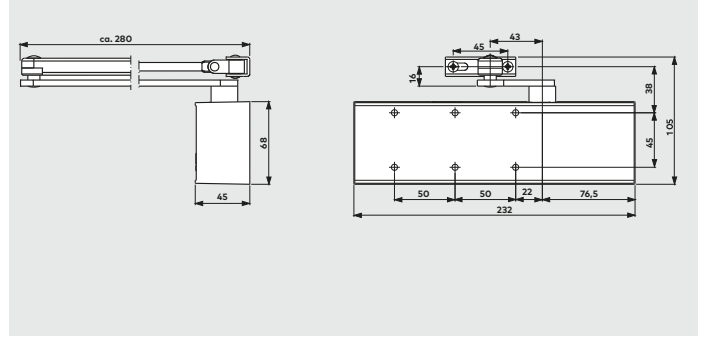
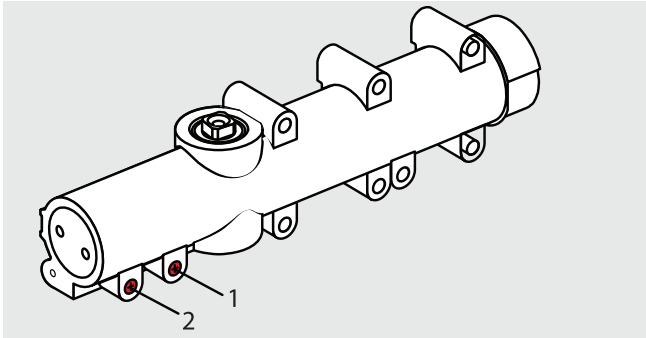

- 1 180° - 15° arası ayarlanabilir kapanma hızı
- 2 15° - 0° arası ayarlanabilir kapanma hızı
- 3 Tokatlama hareketi (kol ile)
- 4 Sabitleme aralığı (sabitlemeli kol opsiyonu ile)



MIM-400-00-010 TS 71 Kapı kapatıcı gövde

190 TL

MIM-400-00-050 TS 71 Dirsek kol

105 TL

MIM-400-00-010 TS 71 Kapı kapatıcı gövde

190 TL

MIM-400-00-057 Kayar kol

190 TL

* Fiyatlarımıza KDV dahil değildir.

* dormakaba, ürünlerinin fiyatlarını ve teknik özelliklerini haber vermeksizin değiştirme hakkına sahiptir.

TS COMPACT

Dirsek kollu kapı kapatıcı



Teknik özellikler	TS Compact	
Kapanma kuvveti	2/3/4	
Standart kapılar	≤ 1100 mm	●
Dış kapılar, dışa açılan	-	
Yangın ve duman kontrol kapıları	≤ 1100 mm	-
Sağ ve sol kapılar için tek model	●	
Kol tipi	Dirsek	●
	Kayar kol	-
Kapanma hızını ve tokatlama hareketini ayarlama, 2 ayrı valf ile ayarlama	180° - 15°	●
	15° - 0°	●
Frenleme (Backcheck)	-	
Geciktirme hareketi	-	
Sabitleme	○	
Ağırlık (kg)	1.2	
Ölçüler (mm)	Uzunluk	205.0
	Derinlik	46.0
	Yükseklik	40.0
C- UL - US	●	

● Var - Yok ○ Opsiyonel

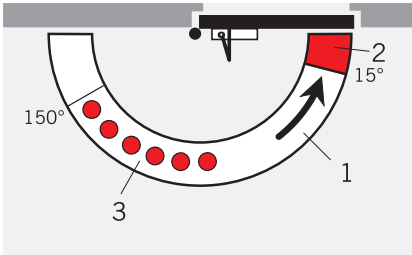

- 1 180° - 15° arası ayarlanabilir kapanma hızı
- 2 15° - 0° arası ayarlanabilir tokatlama
- 3 Sabitleme aralığı (sabitlemeli kol opsiyonu ile)

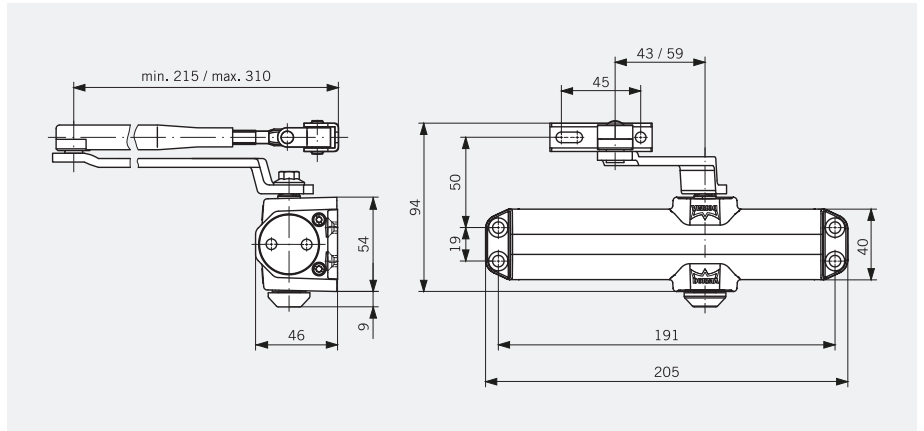

Kapı eni	Kapanma kuvveti
≤ 850	EN 2
≤ 950	EN 3
≤ 1100	EN 4

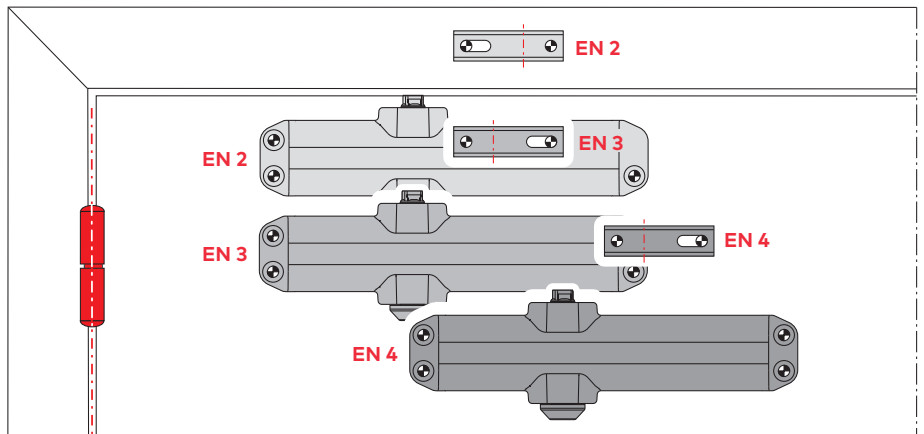

MIM-400-00-090 TS COMPACT Dirsek kollu kapı kapatıcı

125 TL

* Fiyatlarımıza KDV dahil değildir.

* dormakaba, ürünlerinin fiyatlarını ve teknik özelliklerini haber vermeksizin değiştirme hakkına sahiptir.

BTS 80

Zemine gömme kapı kapatıcı

BTS 80

Bir kapı kapatıcıdan yüksek performans, emniyet, kolay kullanım ve geniş uygulama alanı isteniyorsa en doğru çözüm dormakaba BTS 80 model zemine gömme kapatıcılarıdır. EN 1154 standartlarına göre üretilmiş olan bu model, 300 kg kadar taşıma kapasitesine sahiptir. İçerisindeki mekanizma sayesinde özellikle cam kapı kullanımlarında sıfır pozisyonunu her zaman sağlar. Ayrıca bu model çok çeşitli aksesuar seçenekleri ile her çeşit kapı (ahşap, metal alüminyum) ve zeminde uygulanabilme kolaylığı sağlar. Evrensel bir zemine gömme kapı kapatıcı

olan BTS 80 modeli çift kanatlı ve tek kanatlı (300 kg. kadar) tüm kapı modelleri için (çarpma veya binili) istenilen tüm özellikleri sağlayabilir.

BTS 80 F

Bu model kapı kapatıcı EN 1154 normuna göre yangın kapılarında kullanılabilir.

BTS 80 BSR

Kapı üzeri kapatıcılar gibi binili çift kanat kapılarda doğru sıralama ile kapının kapanmasını sağlar. Sıralama mekanizması kapı kapatıcıdan bağımsız olarak çalışır ve bağlantı yere gömülebilen bağlantı kablosu ile sağlanır.

BTS 80 EMB

Elektrohidrolik sabitleme fonksiyonu ile bu model kapı kapatıcı, kapının 75° ile 180° arasında sabitlenebilmesine olanak sağlar.

BTS 80 BSR - EMB

Modele bağlı olarak kapı kanadının belirli bir noktada sabit kalmasını ve alarm durumunda ya da elektrik kesintisinde kapının sıralı bir şekilde kapanmasını sağlar.

BTS 80 FLB

Serbest salınım işlevli yangın kapılar ve duman sızdırmaz kapılarda serbest salınım işlevi ile çalışır ve alarm durumunda normal kapı kapatıcısı fonksiyonuna geçer.

BTS 80 BSR - FLB İG

Giriş kanadının kapı kapatıcısı sadece alarm durumunda etkinleşirken, normal durum esnasında giriş kanadı serbest hareket halinde oluyor.

F Uygunluk belgesi

BTS 80 F ve BSR modelleri EN 1154 ve EN 1158 standartlarına uygun olarak üretilmiştir. Yangın kapılarında ve duman sızdırmaz kapılarda kullanılmaktadır.



MIM-403-00-010 BTS 80 EN 6 Zemine gömme kapı kapatıcı	1.475 TL
MIM-403-00-011 BTS 80 Paslanmaz çelik kapak	80 TL
80230001 BTS 80 EN 6 Zemine gömme kapı kapatıcı sabitlemesiz	2.300 TL
MIM-403-00-011 BTS 80 Paslanmaz çelik kapak	80 TL

* Fiyatlarımıza KDV dahil değildir.

* dormakaba, ürünlerinin fiyatlarını ve teknik özelliklerini haber vermeksizin değiştirme hakkına sahiptir.

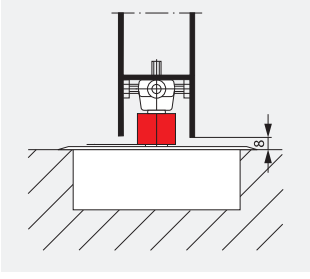

5 ile 50 mm arasında değişen uzatma milleri sayesinde her türlü zemine döşemesinde kolaylıkla uygulanabilir.

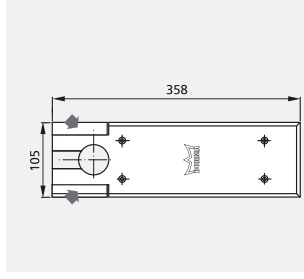

Universal kapak seçeneği, sağ ve sol çıkarılabilir kapakçıkları ile binli kapılarda rahatlıkla kullanılabilir. Paslanmaz çelik ve pirinç saten yüzey seçenekleri mevcuttur.

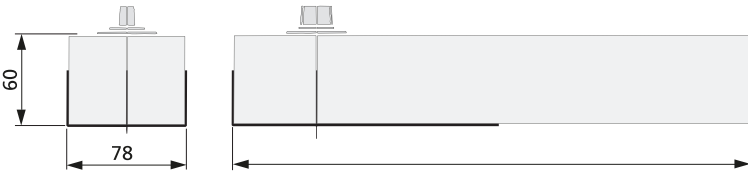

Teknik özellikler		BTS 80		
Kapanma kuvveti		3	4	6
Standart ve dış kapılar	≤ 950 mm	●	-	-
	≤ 1100 mm	-	●	-
	≤ 1400 mm	-	-	●
Yangın ve duman kontrol kapıları		-	-	-
Maks. kanat ağırlığı (kg)		300		
Sağ ve sol kapılar için tek model (tek yöne ve çift yöne açılım opsiyonları ile)		●		
Kapanma hızını valf ile ayarlama	175° - 0°	●		
	175° - 15°	-		
	15° - 0°	-		
Frenleme (Backcheck)		●		
Geciktirme hareketi, valf ile		●		
Mekanik sabitleme	Ayarlanabilir	●		
	90° sabitlemeli	-		
	105° sabitlemeli	-		
Ağırlık (kg)		7.1		
Boyutlar (mm)	Uzunluk	341		
	Derinlik	78		
	Yükseklik	60		
EN 1154'e uyumlu kapı kapatıcı		●		
CE		-		

● Var - Yok

Kapılar özellikle ağır ya da geniş ise ve rüzgara karşı yönde çalışıyorsa, BTS 80 kullanımı önerilir.

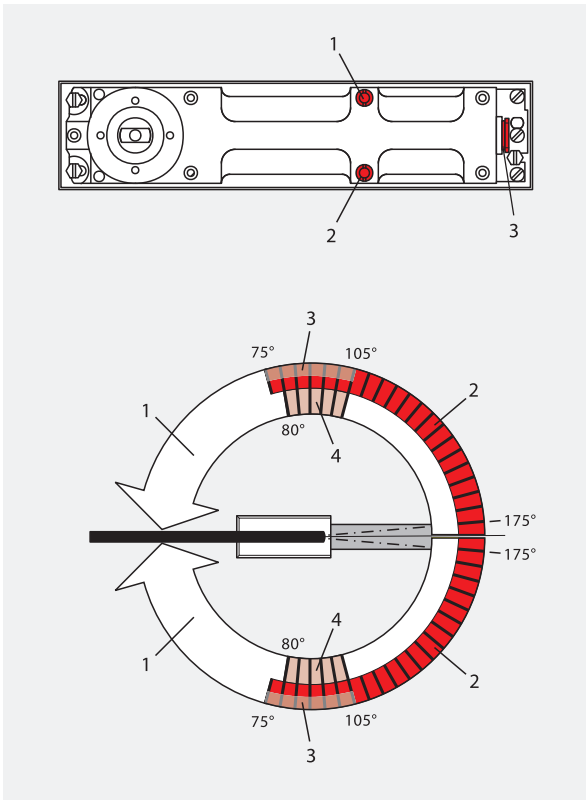
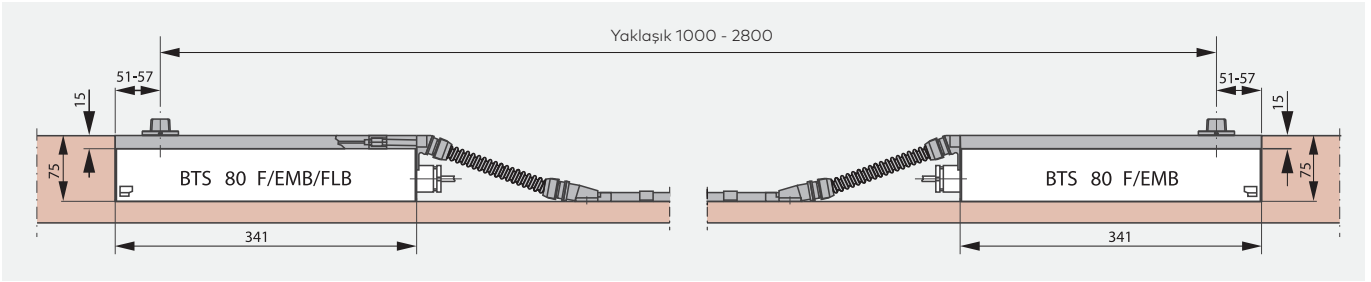

- 1 Ayarlanabilir kapanma hızı
- 2 Sabitleme aralığı veya geciktirme hareketi aralığı

Hidrolik sabitleme

Entegre hidrolik sabitleme ile kapı 75° - 175° arasında sabitlenebilir.

Frenleme (Backcheck)

Kapının çok hızlı olarak açılması durumunda uygulanan kuvvetin bir kısmını absorbe ederek kapının ve duvarın hasar görmesini engeller.

- 3 Ayarlanabilir geciktirme veya sabitleme ayarı 75° - 105°
- 4 80°'den sonra mekanik frenleme

Geciktirme hareketi

Kapının kapanma hızını 75° - 105° arasında ana kapanma hızını değiştirmeden ayarlamayı sağlar. Bu fonksiyon özellikle yük ve malzeme taşırken kapının geçiş açıklığında hızlı bir şekilde kapanmasını engelleyerek geçişin rahat ve kolay bir şekilde yapılmasını sağlar.

BTS 75 R

Zemine gömme kapı kapatıcı



Teknik özellikler		BTS 75 R
Kapanma kuvveti		EN 2-5
Standart ve dış kapılar	≤ 850 mm	-
	≤ 1100 mm	●
	≤ 1400 mm	-
Yangın ve duman kapıları		●
Maks. kanat ağırlığı (kg)		180
Sağ ve sol kapılar için tek model (tek yöne ve çift yöne açılım opsiyonları ile)		●
Kapanma hızını valf ile ayarlama	175° - 0°	-
	175° - 15°	●
	15° - 0°	●
Frenleme (Backcheck)		●
Geciktirme hareketi		-
Sabitleme	Ayarlanabilir	-
	90° sabitleme	●
	105° sabitleme	○
Ağırlık (kg)		3.0
Boyutlar (mm)	Uzunluk	285
	Derinlik	82
	Yükseklik	50
EN 1154'e uyumlu kapı kapatıcı		●
CE		●

● Var - Yok

Kapılar özellikle ağır ya da geniş ise ve rüzgara karşı yönde çalışıyorsa, BTS 80 kullanımı önerilir.

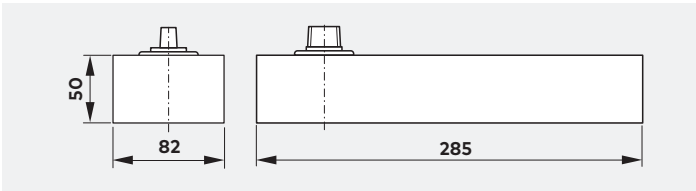
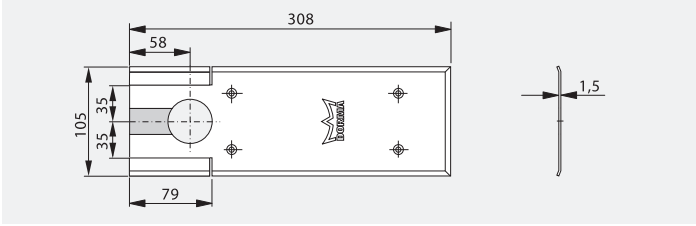
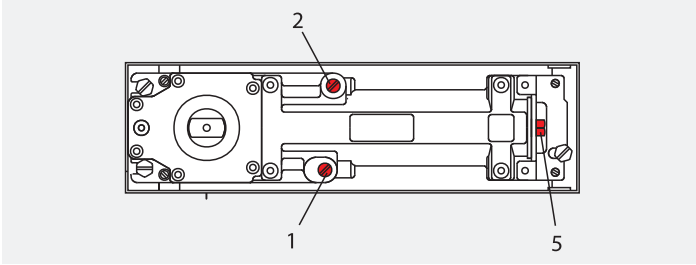

1 175° - 15° arası ayarlanabilir kapanma hızı

2 15° - 0° arası ayarlanabilir kapanma hızı

3 70°'den sonra frenleme (Backcheck)

4 90° standart sabitleme 105° opsiyonel sabitleme

5 Ayarlanabilir kapanma kuvveti (EN 2-5).

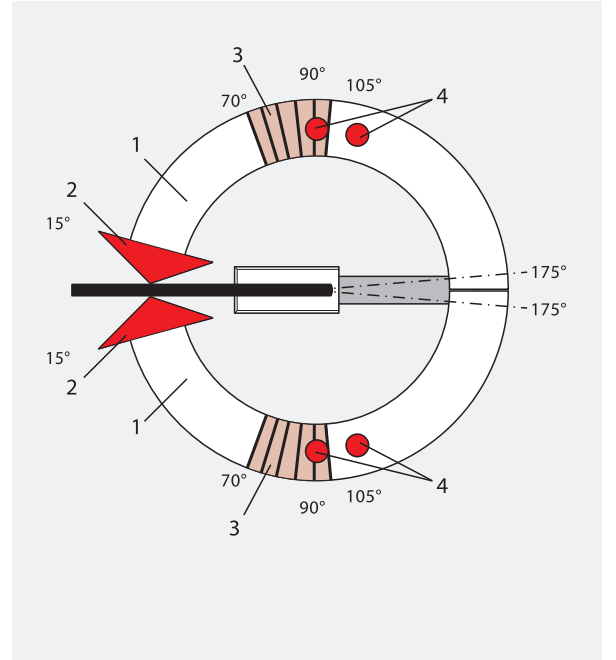

MIM-403-00-230 BTS 75 R EN 2-5 Zemine gömme kapı kapatıcı

560 TL

MIM-403-00-233 BTS 75 R EN 2-5 Zemine gömme kapı kapatıcı sabitlemesiz (Opsiyonel)

880 TL

MIM-403-00-231 BTS 75 R Paslanmaz çelik kapak

80 TL

MIM-403-00-232 BTS 75 R Standart spindle

65 TL

* Fiyatlarımıza KDV dahil değildir.

* dormakaba, ürünlerinin fiyatlarını ve teknik özelliklerini haber vermeksizin değiştirme hakkına sahiptir.

BTS 84

Zemine gömme kapı kapatıcı



Teknik özellikler		BTS 84
Kapanma kuvveti		EN 4
Standart ve dış kapılar	≤ 850 mm	-
	≤ 950 mm	-
	≤ 1100 mm	●
Maks. kanat ağırlığı (kg)		100
Kapanma hızını valf ile ayarlama		●
Frenleme (Backcheck)		-
Geciktirme hareketi		-
Sabitleme noktası	90°	○
	105°	○
Ağırlık (kg)		5.0
Boyutlar (mm)	Uzunluk	306
	Derinlik	108
	Yükseklik	40
EN 1154'e uyumlu kapı kapatıcı		●

● Var - Yok ○ Opsiyonel

Kapılar özellikle ağır ya da geniş ise ve rüzgara karşı yönde çalışıyorsa, BTS 80 kullanımı önerilir.

Maks. açılma açısı 130°

130°'den daha geniş açılımda kapı stoperi kullanılmalıdır.

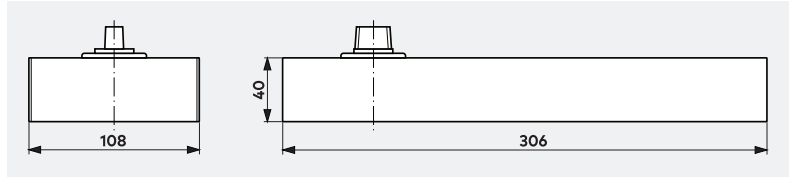
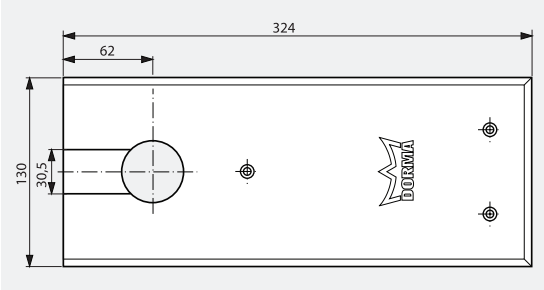

- 1 130° - 0° arası ayarlanabilir kapanma aralığı
- 2 130° - yaklaşık 20° arası ayarlanabilir kapanma aralığı
- 3 90° sabitleme (opsiyonel)
- 4 105° (opsiyonel)

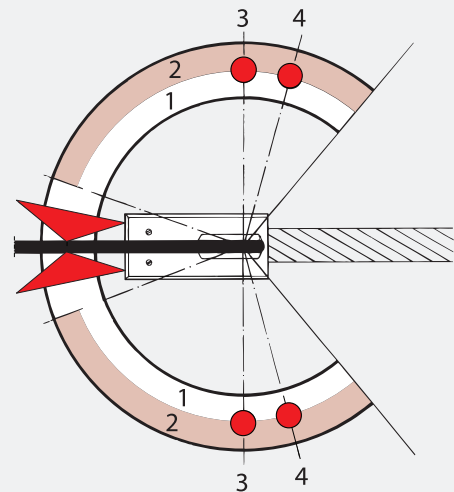

MIM-403-00-001 BTS 84 EN 4 Zemine gömme kapı kapatıcı

525 TL

MIM-403-00-003 BTS 84 EN 4 Zemine gömme kapı kapatıcı sabitlemesiz (Opsiyonel)

875 TL

MIM-403-00-002 BTS 84 Paslanmaz çelik kapak

50 TL

* Fiyatlarımıza KDV dahil değildir.

* dormakaba, ürünlerinin fiyatlarını ve teknik özelliklerini haber vermeksizin değiştirme hakkına sahiptir.

Aksesuarlar

Çarpma kapı aksesuarları



MIM-403-00-120 Çarpma kapı aksesuar takımı **95 TL**



MIM-403-00-020
8062 üst kasa
kanat elemanı **165 TL**



MIM-403-00-019
7421 alt baza
elemanı **105 TL**
* Maks. 300 kg taşıma kapasitesi

Binili kapı aksesuarları



MIM-403-00-036
7411/K56 Binili kapı/kasa kanat elemanı **270 TL**



MIM-403-00-030
7483 Binili kapı/kasa kanat kapağı ikili **175 TL**

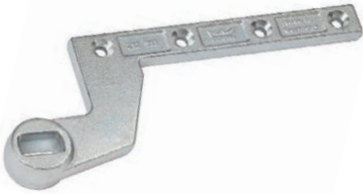

MIM-403-00-035
7411/K56 Binili kapı alt baza elemanı **115 TL**



MIM-403-00-026 (sağ) / 025 (sol)
7481 L/R Binili kapı baza sağ/sol kapak **90 TL**

Ağır hizmet mili



MIM-403-00-042
7475 AX Ağır hizmet mili, dikdörtgen,300 kg **175 TL**

MIM-403-00-040
7471 AX Ağır hizmet mili, kare,300 kg **175 TL**

MIM-403-00-041
Ağır hizmet mili kapağı, kare **55 TL**

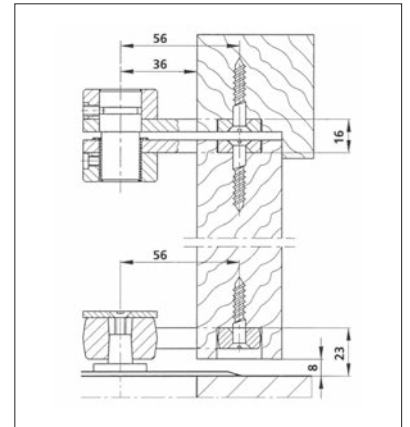

* Fiyatlarımıza KDV dahil değildir.

* dormakaba, ürünlerinin fiyatlarını ve teknik özelliklerini haber vermeksizin değiştirme hakkına sahiptir.

Kapı menteşeleri



MIM-432-00-205	45 TL
Pasl.çelik yaprak menteşe 100 mm köşeli	
MIM-432-00-206	45 TL
Pasl.çelik yaprak menteşe 100 mm radiuslu	

Kapı stoperleri



MIM-415-00-110	75 TL
Kapı stoperi	



MIM-415-00-002	40 TL
GSH 200	
Yarım ay stoper	

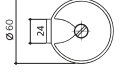

Poliasetalden ayar parçası
TZ 55, 10 mm yükseklik
TZ 56, 15 mm yükseklik

MIM-432-00-090	120 TL
TZ 5000 Kapı stoperi	



Yere monte kapı stoperi
ve sabitleyic
TZ 5002
Alüminyumsert kauçuk,
Ø 50 mm,

MIM-432-00-032	290 TL
TZ 5002 Kapı stoperi	

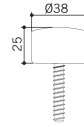

Yere monte kapı stoperi
TZ 5010, Sert kauçuk mal-
zeme, Ø 38 mm,
L 25 mm

TZ 5011
Sert kauçuk malzeme,
Ø 38 mm

MIM-432-00-039	90 TL
TZ 5010 Kapı stoperi	

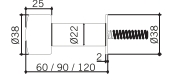

Duvara monte kapı stoperi
Alüminyum ve paslanmaz
çelik, sert kauçuk
malzeme ile

TZ 5012, L 60 mm
TZ 5013, L 90 mm
TZ 5014, L 120 mm

MIM-432-00-033	210 TL
TZ 5012 Kapı stoperi	



MIM-415-00-130	105 TL
GST DG 005	
Kapı emniyet mandalı	



MIM-415-00-100	80 TL
GST DB 007	
Kapı sürgü kilit (20 cm)	



MIM-407-00-001	165 TL
350 Kapı stoperi	
MIM-407-00-002	270 TL
360 Kapı stoperi	

* Fiyatlarımıza KDV dahil değildir.

* dormakaba, ürünlerinin fiyatlarını ve teknik özelliklerini haber vermeksizin değiştirme hakkına sahiptir.

TG çekme kollar

TG serisi çekme kollar, farklı tasarımları ve tüm ihtiyaçları karşılamasından dolayı mimarların gözdesidir. Aynı modeller üzerinde farklı ölçüler kullanılarak model zenginliği daha da çeşitlendirilebilir. Tasarımlar ve özellikler değişse de ürünlerin tümü yoğun kullanıma uygun ve uzun ömürlü olmaları dikkat çeker.

Prestijli projelere göre tasarlanan modellerimizde, paslanmaz çelik ve alüminyum kol alternatifleri ile kullanıcıya zengin seçenekler sunulur. Kişiyeye özel ve projeye özel olarak üretilen kollarla farklı projelere özel dizaynlar yapılabilir. Çekme kollarla özgün tasarımlar yakalamak çok daha kolaydır.

Kol yükseklikleri istenilen ölçüye göre ayarlanabilir. Alüminyum, cam ya da ahşap kapılarda kullanıma uygun hale getirilebilir.





MIM-432-00-055
TG 9355 (500mm)

Uzunluk (L)	Ø	Fiyat TL/adet
350 mm	32	355 TL
500 mm	32	450 TL
700 mm	32	560 TL
1000 mm	32	725 TL

* 300 - 2800 mm uzunluklarda mevcuttur.

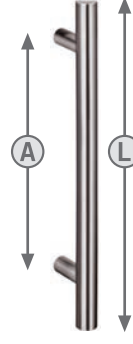

MIM-432-00-048
TG 9387 (500mm)

Uzunluk (L)	Ø	Fiyat TL/adet
400 mm	32	490 TL
500 mm	32	545 TL
700 mm	32	655 TL
1000 mm	32	820 TL

* 300 - 2800 mm uzunluklarda mevcuttur.



MIM-432-00-103
TG 9356 (600mm)

Uzunluk (L)	Ø	Fiyat TL/adet
350 mm	32	365 TL
500 mm	32	435 TL
700 mm	32	545 TL
1000 mm	32	710 TL

* 300 - 2300 mm uzunluklarda mevcuttur.



TG 9830 (350mm)

Uzunluk (L)	Ø	Fiyat TL/adet
350 mm	-	905 TL



TG 9306

Uzunluk (L)	Ø	Fiyat TL/adet
350 mm	30	1.075 TL



TG 9304

Uzunluk (L)	Ø	Fiyat TL/adet
350 mm	32	330 TL

- TG 9387, TG 9355, TG 9356 modellerinde, tablo haricindeki değişik uzunluklar için lütfen bizimle irtibata geçiniz.
- TG serisi çekme kollar paslanmaz çelik malzemeden üretilmiştir.
- Bağlantı elemanları kol fiyatlarına dahil değildir.

Bağlantı elemanları

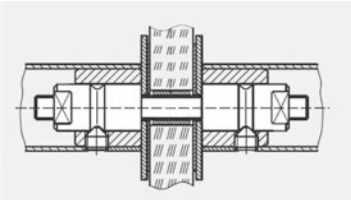

MIM-432-00-047
GZ 215 (8-15 mm)
Cam kapılar için çift
tarafli bağlantı elemanı

75 TL

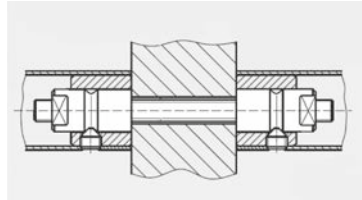

MIM-432-00-052
GZ 214 (28-75 mm)
Ahşap/metal kapılar için
çift tarafli bağlantı elemanı

70 TL

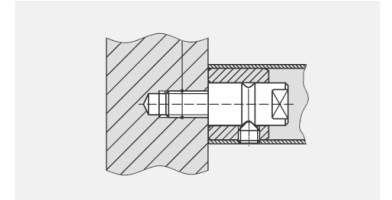

MIM-432-00-121
GZ 234 Çerçevesi kapılar için
(20mm vida derinliği) Tek
tarafli bağlantı elemanı

55 TL

- 1 set için 2 adet bağlantı elemanı sipariş edilmelidir.

* Fiyatlarımıza KDV dahil değildir.

* dormakaba, ürünlerinin fiyatlarını ve teknik özelliklerini haber vermeksizin değiştirme hakkına sahiptir.

Pure serisi basma kollar

Yuvarlak rozetli kapı kolları

Pure 8100



MIM-432-00-061
Pure 8100/6501/6612

120 TL

- 1 takım fiyatıdır.

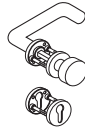
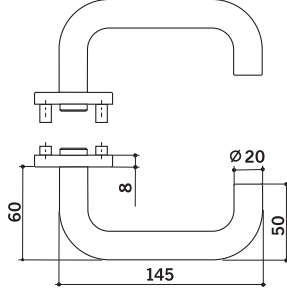

MIM-432-059(Sağ)/056(Sol)
Pure 8100/6501/ 3020/6612

135 TL

- 1 takım fiyatıdır.

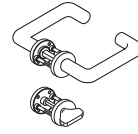
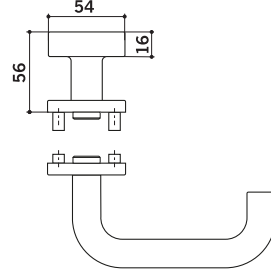

MIM-432-00-063
Pure 8100/6501/7122

170 TL

- 1 takım fiyatıdır.

Pure 8906



MIM-432-00-060
Pure 8906/6501/6612

120 TL

- 1 takım fiyatıdır.

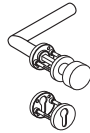
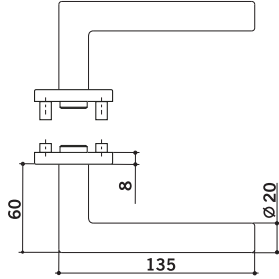

MIM-432-072(Sol)/073(Sağ)
Pure 8906/6501/ 3020/6612

130 TL

- 1 takım fiyatıdır.

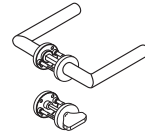
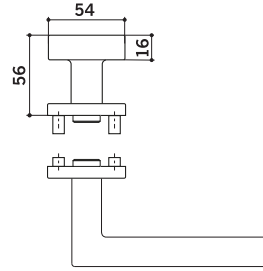

MIM-432-00-064
Pure 8906/6501/7122

165 TL

- 1 takım fiyatıdır.



- Satine paslanmaz çelik
- Kolun sarkmasını önleyen yay düzeneği
- Yüksek güvenlikli kontra vida yatağı
- 5 yıl garanti
- Kanat kalınlığı 38-55 mm aralıklarına uygun stabil maça
- Set olarak satış imkanı

- * PZ: Barel kilit
- * BB: Oda tipi kilit
- * WC: WC tipi kilit

* Fiyatlarımıza KDV dahil değildir.

* dormakaba, ürünlerinin fiyatlarını ve teknik özelliklerini haber vermeksizin değiştirme hakkına sahiptir.

Oval rozetli kapı kolları

Pure 8100

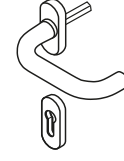
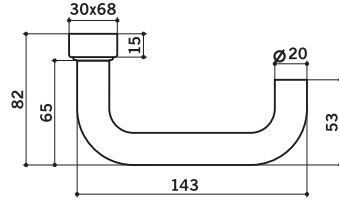

Pure 8100/6621/6679 PZ

MIM-432-00-068 Pure 8100/6621/6679 PZ Sol

MIM-432-00-069 Pure 8100/6621/6679 PZ Sağ

- 1 adet fiyatıdır. Sağ ve sol ayrı olup takım yapılabilir.

55 TL

Pure 8906

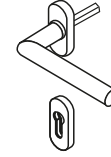
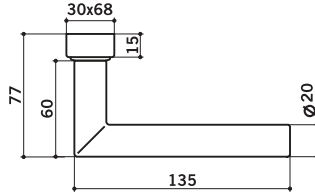

Pure 8906/6621/6679 PZ

MIM-432-00-150 Pure 8906/6621/6679 PZ Sol

MIM-432-00-151 Pure 8906/6621/6679 PZ Sağ

- 1 adet fiyatıdır. Sağ ve sol ayrı olup takım yapılabilir.

55 TL

Pure 3548 V Çekme topuz

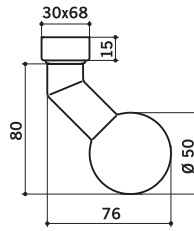

Pure 3548 V/6679 PZ

MIM-432-00-070 Pure 3548 V/6679 PZ

- 1 adet fiyatıdır. Sağ ve sol ayrı olup takım yapılabilir.

70 TL

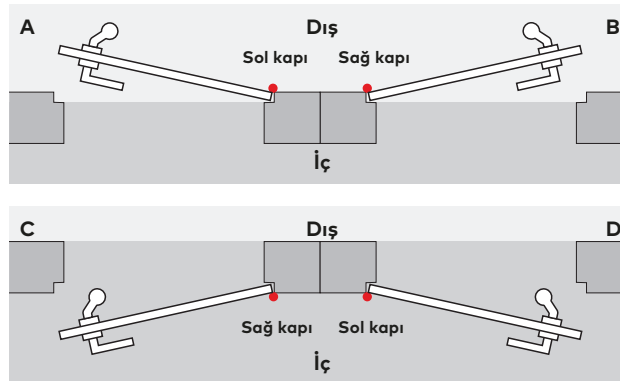

* Fiyatlarımıza KDV dahil değildir.

* dormakaba, ürünlerinin fiyatlarını ve teknik özelliklerini haber vermeksizin değiştirme hakkına sahiptir.

Gömme kilitler

Gömme kilitler, uzun ömrü, yüksek kalitedeki malzemesi ve en son teknoloji ve yöntemlerle üretilmesi ile kilitlerle ilgili tüm teknik ihtiyaçlara kolaylıkla cevap verebilmektedir.

Gömme kilitler, DIN 18251 ve emniyet EN 12209 standartlarına göre üretilmiş olup güvenlik ve emniyet ile ilgili tüm ihtiyaçlara cevap verebilmektedir.

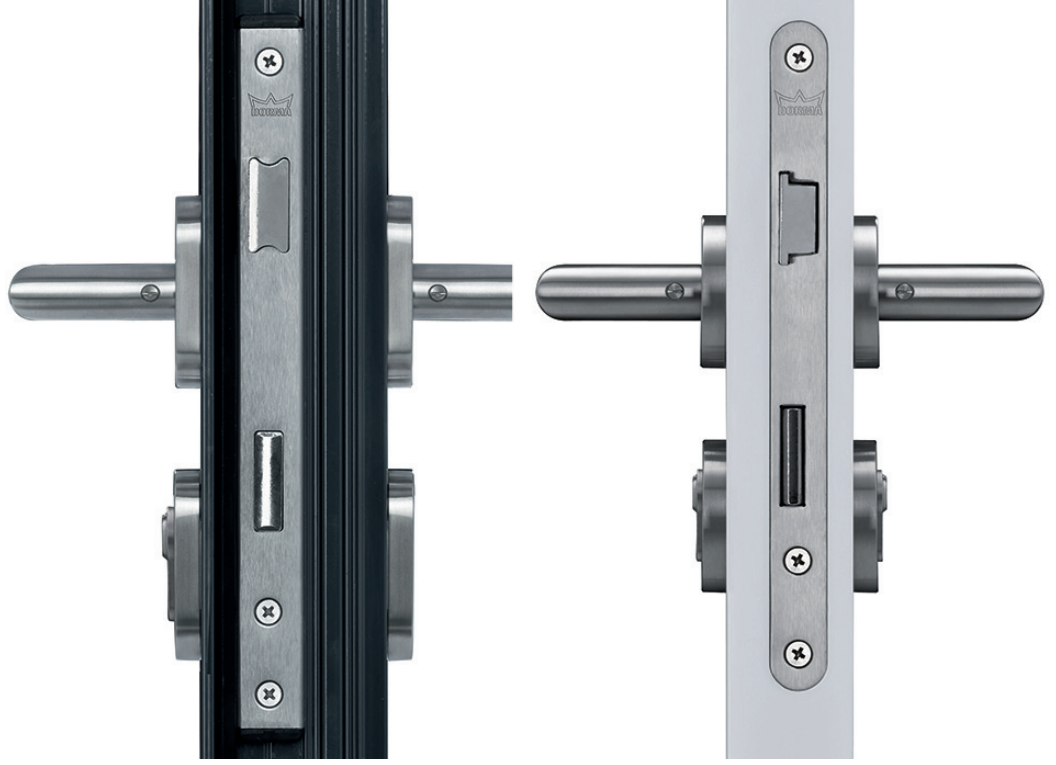

Dolu kapı kilitleri

	Standart kilit barelli	Standart kilit wc tipi	Standart kilit oda tipi	Proje kilidi yangın dayanımlı	Standart kilit barelli tipi	Standart kilit wc tipi
Kilit No.	170	170 WC	170 BB	170 F	271	275
Özellikleri	DIN 18251-1, göre sınıf 2/3	DIN 18251-1, göre sınıf 2/3	DIN 18251-1, göre sınıf 2/3	DIN 18251-1, göre sınıf 2/3	DIN 18251-1, göre sınıf 2	DIN 18251-1, göre sınıf 2
EN 12209	0	0	0	0	0	0
Mil ölçüsü D (mm)	55	55	55	55	55, 60, 65, 70, 80	55, 60, 65, 70, 80
Dil ve sürgü durumu	Ortalanmış	Ortalanmış	Ortalanmış	Ortalanmış	Ortalanmış	Ortalanmış
Sürgü boyu (mm)	2-tur, 20	2-tur, 20	2-tur, 20	2-tur, 20	2-tur, 20	2-tur, 20
Ayna genişliği	20, 24	20, 24	20, 24	20, 24	20, 24	20, 24
Ayna şekli						
Köşeli	●	●	●	●	●	●
Oval	●	●	●	●	●	●
Ayna kaplaması						
Paslanmaz çelik mat	●	●	●	●	●	●
Barel için	●	●	●	●	●	●
Banyo için sürgü boyu, 10 mm	●	●	●	●	●	●
Kilit karşılığı	Hariç	Hariç	Hariç	Hariç	Hariç	Hariç
Fiyat	65 TL	65 TL	65 TL	85 TL	70 TL	70 TL

* Fiyatlar koyu renk ile işaretlenmiş backset (D) ölçüleri için geçerlidir.

* Fiyatlarımıza KDV dahil değildir.

* dormakaba, ürünlerinin fiyatlarını ve teknik özelliklerini haber vermeksizin değiştirme hakkına sahiptir.



Çerçeveli kapı kilitleri

Makaralı kilit	Yangına ve dumana dayanıklı kilitler	Panik geçiş 'E' fonksiyonlu kilitler	Panik geçiş 'D' fonksiyonlu kilitler	Makaralı ve sürgülü kilit	Dilli kilit	Dilli ve sürgülü kilit
232 A	180	181	182	985	917	952
DIN 18251-1	DIN 18250, göre sınıf 4	DIN 18250, EN 179	DIN 18250, EN 179	DIN 18251-2, göre sınıf 3	DIN 18251-2, göre sınıf 3	DIN 18251-2, göre sınıf 3
2	1	1	1	0	0	0
55, 60, 65, 70, 80	55, 65, 100	55, 65	55, 65	25, 30, 35, 40, 45	25, 30, 35, 40, 45	25, 30, 35, 40, 45
Ortalanmış	DIN-L / DIN-R	DIN-L / DIN-R	DIN-L / DIN-R	ortalanmış	ortalanmış	
2-tur, 20	2-tur, 22	2-tur, 22	2-tur, 22	1-tur, 20	1-tur, 20	
20, 24	24	24	24	24	24	24
●				●	●	●
●	●	●	●			
●	●	●	●	●	●	●
●	●	●	●	●	●	
Dahil	Hariç	Hariç	Hariç	Hariç	Hariç	Hariç
130 TL	155 TL	320 TL	440 TL	270 TL	150 TL	160 TL

* Fiyatlar koyu renk ile işaretlenmiş backset (D) ölçüleri için geçerlidir.

* Fiyatlarımıza KDV dahil değildir.

* dormakaba, ürünlerinin fiyatlarını ve teknik özelliklerini haber vermeksizin değiştirme hakkına sahiptir.

Gömme kilitler

271 standart kilit

Özellikler

- Kilit kasası çinko alaşımlı plaka
- Dil ve sürgü nikel kaplama
- 20 mm sürgü boyu, çift turlu
- Kol yuvası 8 mm
- Onarım gerektirmeyen sessiz çalışan mekanizma
- Sağ ve sol el kapılar için tek model
- EN 12209 sınıf 2 normuna uygunluk
- DIN 18251-1 sınıf 2 normuna göre teknik uygunluk

Gövde genişliği D (mm)

- 55, 60, 65, 70, 80

Ayna genişliği (mm)

- 20, 24

Ayna şekli

- Oval
- Köşeli

Ayna kaplaması

- Paslanmaz mat

MIM-434-00-080 271 standart kilit (Barel tip)	70 TL
MIM-434-00-069 275 standart kilit (Wc tipi)	90 TL
MIM-434-00-004 Kilit karşılığı, 20 mm	15 TL



271

DIN 18251 normuna göre silindir değişebilir göbek, mesafe 72 mm.

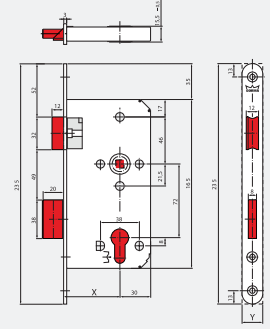

232 A Makaralı kilit

Özellikler

- Çinko alaşımlı kapalı kilit kasası
- Dil ve sürgü nikel kaplama
- 2 kademeli kilitleme mekanizması ile 22 mm sürgü
- Bakım ve yağlama gerektirmeyen sessiz çalışan mekanizma
- Kol yuvası çapak koruyucusu
- DIN 12209, sınıf 2 normuna göre uygunluk
- Sağ ve sol el kapılar için tek model
- Kilit karşılığı dahildir.

Gövde genişliği D (mm)

- 55, 60, 65, 70, 80

Ayna genişliği (mm)

- 20, 24

Ayna şekli

- Oval
- Köşeli

Ayna kaplaması

- Paslanmaz mat

MIM-434-00-087 232A makaralı kilit, 55mm	130 TL
--	--------



232 A

DIN 18252 normuna göre silindir değişebilir göbek, mesafe 72 mm.

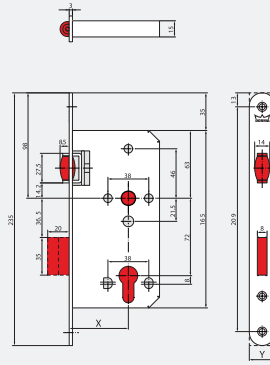

* Fiyatlarımıza KDV dahil değildir.

* dormakaba, ürünlerinin fiyatlarını ve teknik özelliklerini haber vermeksizin değiştirme hakkına sahiptir.

Çok noktalı kilitler

830 Serisi

- Otomatik kilitleme, 3 noktalı kilit ve dönen kanca kilitler
- Kol ve kilit askı mesafesi 92 mm
- Sağ ve sol kapılar için farklı model
- Kilit ve kol dili, anahtar veya kapı kolu ile geri çekilir
- 27 mm kesilmeye ve delinmeye karşı dirençli çelik kanca kilitler

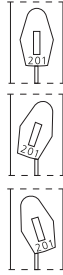

"0" = Kapı kapandığında kilit ve kol dili, otomatik kilitleme



"1" = Kapı kapandığında kol dili ile kilitleme



"2" = Kapı kapandığında kol ve kilit dilleri fonksiyonsuz

Gövde genişliği D (mm)

- 35, 40

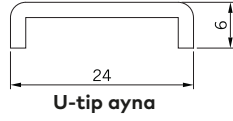

Ayna genişliği (mm)

- 24

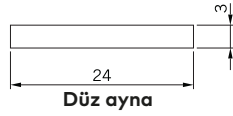

Ayna kaplaması

- Paslanmaz çelik

MIM-434-00-296 (Sol) / 297 (Sağ)	1.750 TL
830 Multipoint kilit, 35 mm, düz tip	
MIM-434-00-292 830 Multipoint Üst-alt kilit karşılığı (2 adet)	325 TL
MIM-434-00-295 830 Multipoint orta kilit karşılığı (1 adet)	

820 Serisi

- Elektromekanik çok noktalı kilit
- Otomatik kilitleme, 3 noktalı kilit ve dönen kanca kilitler, 12V D.C.
- Kol ve kilit askı mesafesi 92 mm
- Sağ ve sol kapılar için farklı model
- Kilit ve kol dili, anahtar veya kapı kolu ile geri çekilir
- 27 mm kesilmeye ve delinmeye karşı dirençli çelik kanca kilitler

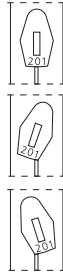

"0" = Kapı kapandığında kilit ve kol dili, otomatik kilitleme



"1" = Kapı kapandığında kol dili ile kilitleme



"2" = Kapı kapandığında kol ve kilit dilleri fonksiyonsuz

Gövde genişliği D (mm)

- 35, 40

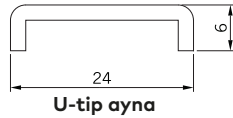

Ayna genişliği (mm)

- 24

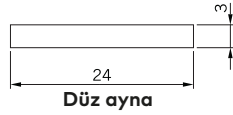

Ayna kaplaması

- Paslanmaz çelik

MIM-434-00-303 (Sol) / 300 (Sağ)	3.880 TL
820 Multipoint kilit, 35mm, düz tip	
MIM-434-00-292 830 Multipoint Üst-alt kilit karşılığı (2 adet)	325 TL
MIM-434-00-295 830 Multipoint orta kilit karşılığı (1 adet)	

Aksesuarlar



MIM-434-00-289	675 TL
Güç kaynağı 230V A.C. - 12V D.C. - 3A	



MIM-408-00-151	200 TL
Kablo kaplama spirali	

* Fiyatlarımıza KDV dahil değildir.

* dormakaba, ürünlerinin fiyatlarını ve teknik özelliklerini haber vermeksizin değiştirme hakkına sahiptir.

810 Serisi

- 3 noktalı standart kilit dili
- Kol ve kilit askı mesafesi 85 mm
- 20 mm kilit dili, 8 mm kol yuvası
- Sağ ve sol kapılar için aynı model

Gövde genişliği D (mm)

- 25, 30, 35, 40, 45, 50, 55, 60

Ayna genişliği (mm)

- 24

Ayna kaplaması

- Paslanmaz çelik
- Siyah boyalı

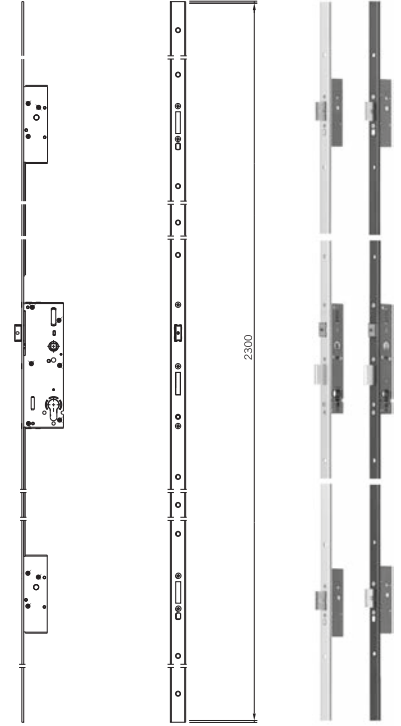
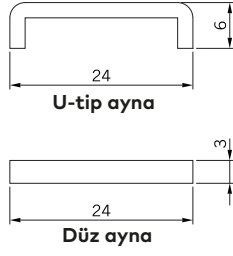

MIM-434-00-266 810 Multipoint dilli kilit, 25, 30, 35, 40 mm , düz tip	770 TL
MIM-434-00-271 810 Multipoint Üst-alt kilit karşılığı (2 adet)	95 TL
MIM-434-00-270 810 Multipoint orta kilit karşılığı (1 adet)	



* Fiyatlarımıza KDV dahil değildir.

* dormakaba, ürünlerinin fiyatlarını ve teknik özelliklerini haber vermeksizin değiştirme hakkına sahiptir.

Elektrikli kilit karşılıkları



"Fail secure" Tip Elektrikli Kilit Karşılıkları

- Elektrik akımı verildiğinde ve elektrik akımı kesildiğinde kilitli kalan tip
- Gövde, basınçlı zamak döküm; Dil, Pirinç Nikel kaplama
- Kilit karşılığı yatak laması ayrıca sipariş edilmelidir.

Malzeme	Fiyat
MIM-408-00-040 Basic XS 12 - 24V DC Standart	160 TL
MIM-408-00-050 Basic (117) 6 - 12V AC/DC Standart	250 TL
MIM-408-00-052 Basic (117) 24V DC Standart	340 TL
MIM-408-00-XXX (15117506) Basic-RR 6 - 12V AC/DC Standart Monitoring Contact	810 TL
MIM-408-00-046 Basic-RR 24V DC Standart Monitoring Contact	900 TL



"Fail safe" Tip Elektrikli Kilit Karşılıkları

- Elektrik akımı verildiğinde kilitli, elektrik akımı kesildiğinde açılan tip
- Gövde, basınçlı zamak döküm; Dil, Pirinç Nikel kaplama
- Kilit karşılığı yatak laması ayrıca sipariş edilmelidir.

Malzeme	Fiyat
MIM-408-00-045 Basic-S 12V DC Standart	645 TL
MIM-408-00-058 Basic-S 24V DC Standart	645 TL
MIM-408-00-059 Basic-RR 12V DC Standart Monitoring Contact	1.225 TL
MIM-408-00-056 Basic-RR 24V DC Standart Monitoring Contact	1.225 TL



Elektrikli Kilit Karşılıkları Yatak Laması

Malzeme	Fiyat
MIM-408-00-051 FLM 24 uzun yatak laması Paslanmaz çelik	85 TL
MIM-408-00-053 FKM 24 kısa yatak laması Paslanmaz çelik	85 TL

* Fiyatlarımıza KDV dahil değildir.

* dormakaba, ürünlerinin fiyatlarını ve teknik özelliklerini haber vermeksizin değiştirme hakkına sahiptir.

Manyetik kilitler

EM 1800 AH - Binili montaj

Entegre manyetik kontak	
Besleme gerilimi	12/24 VDC
12 V DC'de gerekli akım	370 mA
24 V DC'de gerekli akım	184 mA
Manyetik tutucu ölçüleri	165 x 38.5 x 21 mm
Karşılık ölçüleri	133 x 31 x 8 mm
Tutma gücü	180 kg.

MIM-408-00-015	
EM 1800 AH Manyetik kilit	425 TL

EM 1800 AM - Gömme montaj

Entegre manyetik kontak	
Besleme gerilimi	12/24 VDC
12 V DC'de gerekli akım	370 mA
24 V DC'de gerekli akım	184 mA
Manyetik tutucu ölçüleri	165 x 33 x 21 mm
Karşılık ölçüleri	133 x 31 x 8 mm
Tutma gücü	180 kg.

MIM-408-00-024	
EM 1800 AM Manyetik kilit	385 TL

EM 3000 H - Binili montaj

Besleme gerilimi	12/24 VDC
12 V DC'de gerekli akım	500 mA
24 V DC'de gerekli akım	250 mA
Manyetik tutucu ölçüleri	268 x 48 x 26.5 mm
Karşılık ölçüleri	185 x 38 x 12 mm
Tutma gücü	300 kg.

MIM-408-00-023	
EM 3000 H Manyetik kilit	500 TL

EM 3000 M - Gömme montaj

Besleme gerilimi	12/24 VDC
12 V DC'de gerekli akım	500 mA
24 V DC'de gerekli akım	250 mA
Manyetik tutucu ölçüleri	188 x 39 x 27 mm
Karşılık ölçüleri	185 x 38 x 12 mm
Tutma gücü	300 kg.

MIM-408-00-025	
EM 3000 M Manyetik kilit	380 TL

EM 7500 D-AM - Çarpma ve binili kapılar için gömme montaj

Entegre manyetik kontak ve LED ışık	
Besleme gerilimi	12/24 VDC
12 V DC'de gerekli akım	1500 mA
24 V DC'de gerekli akım	750 mA
Manyetik tutucu ölçüleri	129 x 31 x 19 mm
Karşılık ölçüleri	129 x 26 x 21 mm
Tutma gücü	750 kg.

MIM-408-00-018	
EM 7500 D-AM Manyetik kilit	1.150 TL

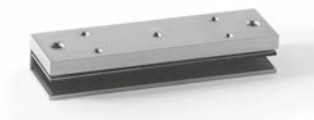

Cam geçme elemanı

MIM-408-00-017	
UBG-10 1800	70 TL

MIM-408-00-022	
UBG-10 3000	85 TL



Montaj seti

MIM-408-00-016	
AMZL 1800	195 TL

MIM-408-00-021	
AMZL 3000	240 TL



dormakaba EM elektromanyetik kilitler kapıların rahat ve güvenli kilitlenmesine uygun dizayn edilmiştir. Her türlü uygulama için farklı modeller mevcuttur.

PHA 2500 - Naturel

Gömme tip panik bar sistemi



- Kanat içi gömme sistem
- 1/2/3 noktadan kilitleme
- EN 1906 ve DIN 18273'e (yangın/duman kapıları) uygun
- Sol ve sağ seçenekli
- Görünen bağlantılar bulunmadığından yüksek kaliteli görünüm
- Certifiye, CE, Test dayanım sertifikaları

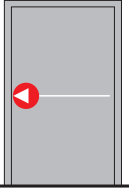

Tek kanat - 1 Noktadan kilitleme

Kapı eni	Kapı yüksekliği	Kilitleme	İçerik	Adet	Naturel
Çerçevesiz kapılar için					
1300 mm maks.	Tek nokta	MIM-409-00-068 (Sol) / 063 (Sağ)	1	2.865 TL
			PHA 2500 D 35mm (35,40,45) Aktif kanat seti		
			MIM-409-00-002 PHA 2105 Yatay boru 1130mm		
Toplam				70 TL	2.935 TL
Dolu kapılar için					
1300 mm maks.	Tek nokta	MIM-409-00-080 (Sağ) / (3501426211301 - Sol)	1	2.865 TL
			PHA 2500 VB 65mm (65,80) Aktif kanat seti		
			MIM-409-00-002 PHA 2105 Yatay boru 1130mm		
Toplam				70 TL	2.935 TL

* Dış müdahale kolu opsiyoneldir.

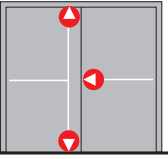

Çift kanat - 3 Noktadan kilitleme

Kapı eni	Kapı yüksekliği	Kilitleme	İçerik	Adet	Naturel		
Çerçevesiz kapılar için							
1300 mm maks.	2500 mm maks.	Üç nokta	MIM-409-00-070 (Sol) / 059 (Sağ)	1	3.280 TL		
			PHA 2510 D 35mm (35,40,45) Aktif kanat seti				
			MIM-409-00-048			1	4.150 TL
			PHA 2520 35mm (35,40,45) İnaktif kanat seti				
			MIM-409-00-002 PHA 2105 Yatay boru 1130mm			2	140 TL
			MIM-409-00-053 PHA 2140 TRS Üst dikey kilitleme 2500mm			1	310 TL
			MIM-409-00-056 PHA 2195 TRB Alt dikey kilitleme 1050mm			1	140 TL
MIM-409-00-067 PHA 2122 Zemin karşılığı	1	120 TL					
Toplam				8.140 TL			
Dolu kapılar için							
1300 mm maks.	2500 mm maks.	Üç nokta	MIM-409-00-132 (Sağ) / 3501426221301 (Sol)	1	3.280 TL		
			PHA 2560 VB 65mm (65,80) Aktif kanat seti				
			3501426240501 (Sağ) / 3501426240101 (Sol)			1	4.150 TL
			PHA 2570 TRS 65mm (65,80) İnaktif kanat seti				
			MIM-409-00-002 PHA 2105 Yatay boru 1130mm			2	140 TL
			MIM-409-00-090 PHA 2160 TRS Üst dikey kilitleme 2500mm			1	310 TL
			MIM-409-00-091 PHA 2161 TRB Alt dikey kilitleme 1050mm			1	140 TL
MIM-409-00-067 PHA 2122 Zemin karşılığı	1	120 TL					
Toplam				8.140 TL			

* Dış müdahale kolu opsiyoneldir.

Aksesuar



Malzeme	Adet	Naturel
MIM-432-00-204 Core 8100V dış müdahale kolu (dar rozetli)	1	325 TL
MIM-432-00-213 Core 6679 oval rozet	1	40 TL
MIM-432-00-117 Core 3548VO dıştan çekme topuz kol (dar rozetli)	1	360 TL
MIM-433-00-010 Barel (30+30 mm)	1	60 TL
MIM-409-00-557 Yarım maça (9mm)	1	40 TL

* Panik çıkış kapılarında kapı kapatıcı kullanılması şarttır.

* Fiyatlarımıza KDV dahil değildir.

* dormakaba, ürünlerinin fiyatlarını ve teknik özelliklerini haber vermeksizin değiştirme hakkına sahiptir.

PHA 2500 - Paslanmaz

Gömme tip panik bar sistemi



- Kanat içi gömme sistem
- 1/2/3 noktadan kilitleme
- EN 1906 ve DIN 18273'e (yangın/duman kapıları) uygun
- Sol ve sağ seçeneekli
- Görünen bağlantılar bulunmadığından yüksek kaliteli görünüm
- Certifiere, CE, Test dayanım sertifikaları

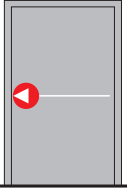

Tek kanat - 1 Noktadan kilitleme

Kapı eni	Kapı yüksekliği	Kilitleme	İçerik	Adet	Paslanmaz
Çerçevesiz kapılar için					
1300 mm maks.	Tek nokta	MIM-409-00-078 (Sol) / 076 (sağ)	1	4.125 TL
			PHA 2500 D 35mm (35,40,45) Aktif kanat seti	1	260 TL
			MIM-409-00-026 PHA 2105 Yatay boru		
				Toplam	4.385 TL
Dolu kapılar için					
1300 mm maks.	Tek nokta	MIM-409-00-083 (Sol) / 3501426212204 (Sağ)	1	4.125 TL
			PHA 2500 VB D 65mm (65,80) Aktif kanat seti	1	260 TL
			MIM-409-00-026 PHA 2105 Yatay boru 1130mm	1	260 TL
				Toplam	4.385 TL

* Dış müdahale kolu opsiyoneldir.

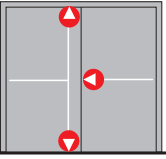

Çift kanat - 3 Noktadan kilitleme

Kapı eni	Kapı yüksekliği	Kilitleme	İçerik	Adet	Paslanmaz
Çerçevesiz kapılar için					
1300 mm maks.	2500 mm maks.	Üç nokta	MIM-409-00-077 (Sağ) / 3501425520104 (Sol)	1	4.530 TL
			PHA 2510 D 35mm (35,40,45) Aktif kanat seti	1	5.400 TL
			MIM-409-00-049	1	520 TL
			PHA 2520 D 35mm (35,40,45) İnaktif kanat seti	2	310 TL
			MIM-409-00-026 PHA 2105 Yatay boru 1130mm	1	140 TL
			MIM-409-00-053 PHA 2140 TRS Üst dikey kilitleme 2500mm	1	120 TL
			MIM-409-00-056 PHA 2195 TRB Alt dikey kilitleme 1050mm	1	120 TL
				Toplam	11.020 TL
Dolu kapılar için					
1300 mm maks.	2500 mm maks.	Üç nokta	MIM-409-00-130 (Sol) / 3501426223104 (Sağ)	1	4.530 TL
			PHA 2560 VB D 65mm (65,80) Aktif kanat seti	1	5.400 TL
			MIM-409-00-138 (Sol) / 123 (Sağ)	1	520 TL
			PHA 2570 VB TRS 65mm (65,80) İnaktif kanat seti	2	310 TL
			MIM-409-00-026 PHA 2105 Yatay boru 1130mm	1	140 TL
			MIM-409-00-090 PHA 2160 TRS Üst dikey kilitleme 2500mm	1	120 TL
			MIM-409-00-091 PHA 2161 TRB Alt dikey kilitleme 1050mm	1	120 TL
				Toplam	11.020 TL

* Dış müdahale kolu opsiyoneldir.

Aksesuar



Malzeme	Adet	Paslanmaz
MIM-432-00-129 Core 8100V dış müdahale kolu (dar rozetli)	1	400 TL
MIM-432-00-113 Core 6679 oval rozet	1	60 TL
MIM-432-00-XXX /50054258 Core 3548VO dıştan çekme topuz kol (dar rozetli)	1	415 TL
MIM-433-00-010 Barel (30+30 mm)	1	60 TL
MIM-409-00-557 Yarım maça (9mm)	1	40 TL

* Panik çıkış kapılarında kapı kapatıcı kullanılması şarttır.

* Fiyatlarımıza KDV dahil değildir.

* dormakaba, ürünlerinin fiyatlarını ve teknik özelliklerini haber vermeksizin değiştirme hakkına sahiptir.

PHA 2000 - Naturel

Yüzeye montaj panik bar sistemi



- Modüler sistem yüzeyden montaj
- 1/2/3 noktadan kilitleme
- Döngü cihazı (seri)
- Sol ve sağ elle kullanım
- EN 1125'e uygun
- Certifiye, CE, Test dayanım sertifikaları

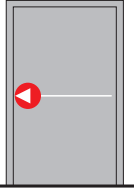

Tek kanat - 1 Noktadan kilitleme

Kapı Eni	Kapı Yüksekliği	Kilitleme	İçerik	Adet	Naturel
1300 mm maks.	Tek nokta	MIM-409-00-100 PHA 2101 Yatay kilit	1	525 TL
			MIM-409-00-002 PHA 2105 Yatay boru 1130mm	1	70 TL
Toplam					595 TL

* Dış müdahale kolu opsiyoneldir.

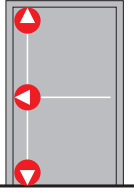

Tek kanat - 3 Noktadan kilitleme

Kapı Eni	Kapı Yüksekliği	Kilitleme	İçerik	Adet	Naturel
1300 mm maks.	2270 mm maks.	Çift nokta	MIM-409-00-100 PHA 2101 Yatay kilit	1	525 TL
			MIM-409-00-002 PHA 2105 Yatay boru 1130mm	1	70 TL
			MIM-409-00-110 PHX 02 Dikey kilit	1	325 TL
			MIM-409-00-111 PHX 04 Dikey boru 2270mm	1	175 TL
Toplam					1.095 TL
1300 mm maks.	3400 mm maks.	Çift nokta	MIM-409-00-100 PHA 2101 Yatay kilit	1	525 TL
			MIM-409-00-002 PHA 2105 Yatay boru 1130mm	1	70 TL
			MIM-409-00-110 PHX 02 Dikey kilit	1	325 TL
			MIM-409-00-170 PHX 05 Dikey boru 3400mm	1	285 TL
Toplam					1.205 TL

* Dış müdahale kolu opsiyoneldir.

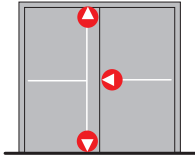

Çift kanat - 3 Noktadan kilitleme

Kapı Eni	Kapı Yüksekliği	Kilitleme	İçerik	Adet	Naturel
1300 mm maks.	2270 mm maks.	Üç nokta	MIM-409-00-100 PHA 2101 Yatay kilit	2	1.050 TL
			MIM-409-00-002 PHA 2105 Yatay boru 1130mm	2	140 TL
			MIM-409-00-110 PHX 02 Dikey kilit	1	325 TL
			MIM-409-00-111 PHX 04 Dikey boru 2270mm	1	175 TL
Toplam					1.690 TL
1300 mm maks.	3400 mm maks.	Üç nokta	MIM-409-00-100 PHA 2101 Yatay kilit	2	1.050 TL
			MIM-409-00-002 PHA 2105 Yatay boru 1130mm	2	140 TL
			MIM-409-00-110 PHX 02 Dikey kilit	1	325 TL
			MIM-409-00-170 PHX 05 Dikey boru 3400mm	1	285 TL
Toplam					1.800 TL

* Dış müdahale kolu opsiyoneldir.

* Panik çıkış kapılarında kapı kapatıcı kullanılması şarttır.

* Fiyatlarımıza KDV dahil değildir.

* dormakaba, ürünlerinin fiyatlarını ve teknik özelliklerini haber vermeksizin değiştirme hakkına sahiptir.

PHA 2000 - Paslanmaz

Yüzeye montaj panik bar sistemi



- Modüler sistem yüzeyden montaj
- 1/2/3 noktadan kilitleme
- Döngü cihazı (seri)
- Sol ve sağ elle kullanım
- EN 1125'e uygun
- Certifiye, CE, Test dayanım sertifikaları

Tek kanat - 1 Noktadan kilitleme

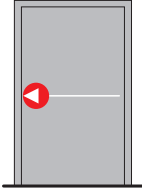

Kapı Eni	Kapı Yüksekliği	Kilitleme	İçerik	Adet	Paslanmaz
1300 mm maks.	Tek nokta	MIM-409-00-102 PHA 2101 Yatay kilit	1	1.760 TL
			MIM-409-00-026 PHA 2105 Yatay boru 1130mm	1	260 TL
				Toplam	2.020 TL

* Dış müdahale kolu opsiyoneldir

Tek kanat - 3 Noktadan kilitleme

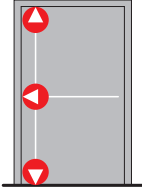

Kapı Eni	Kapı Yüksekliği	Kilitleme	İçerik	Adet	Paslanmaz
1300 mm maks.	2270 mm maks.	Çift nokta	MIM-409-00-102 PHA 2101 Yatay kilit	1	1.760 TL
			MIM-409-00-026 PHA 2105 Yatay boru 1130mm	1	260 TL
			MIM-409-00-114 PHX 02 Dikey kilit	1	1.000 TL
			MIM-409-00-115 PHX 04 Dikey boru 2270mm	1	510 TL
				Toplam	3.530 TL

* Dış müdahale kolu opsiyoneldir

Çift kanat - 3 Noktadan kilitleme

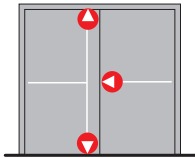

Kapı Eni	Kapı Yüksekliği	Kilitleme	İçerik	Adet	Paslanmaz
1300 mm maks.	2270 mm maks.	Üç nokta	MIM-409-00-102 PHA 2101 Yatay kilit	2	3.520 TL
			MIM-409-00-026 PHA 2105 Yatay boru 1130mm	2	520 TL
			MIM-409-00-114 PHX 02 Dikey kilit	1	1.000 TL
			MIM-409-00-115 PHX 04 Dikey boru 2270mm	1	510 TL
				Toplam	5.500 TL

* Dış müdahale kolu opsiyoneldir

* Panik çıkış kapılarında kapı kapatıcı kullanılması şarttır.

* Fiyatlarımıza KDV dahil değildir.

* dormakaba, ürünlerinin fiyatlarını ve teknik özelliklerini haber vermeksizin değiştirme hakkına sahiptir.

PHB 3000 - Naturel

Yüzeye montaj panik bar sistemi



- Modüler sistem yüzeyden montaj
- 1/2/3 noktadan kilitleme
- Doging cihazı (seri)
- Sol ve sağ elle kullanım
- EN 1125'e uygun
- Certifiye, CE, Test dayanım sertifikaları

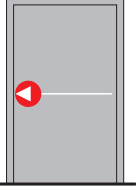

Tek kanat - 1 Noktadan kilitleme

Kapı Eni	Kapı Yüksekliği	Kilitleme	İçerik	Adet	Naturel
840 - 1000 mm	Tek nokta	MIM-409-00-200 PHB 3102 Yatay kilit	1	795 TL
840 - 1300 mm	Tek nokta	MIM-409-00-201 PHB 3103 Yatay kilit	1	940 TL

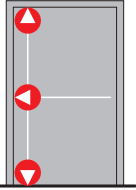

Tek kanat - 3 Noktadan kilitleme

Kapı Eni	Kapı Yüksekliği	Kilitleme	İçerik	Adet	Naturel
840-1000 mm	2270 mm	Çift nokta	MIM-409-00-200 PHB 3102 Yatay kilit	1	795 TL
			MIM-409-00-110 PHX 02 Dikey kilit	1	325 TL
			MIM-409-00-111 PHX 04 Dikey boru 2270mm	1	175 TL
Toplam					1.295 TL
840-1000 mm	3400 mm	Çift nokta	MIM-409-00-200 PHB 3102 Yatay kilit	1	795 TL
			MIM-409-00-110 PHX 02 Dikey kilit	1	325 TL
			MIM-409-00-170 PHX 05 Dikey boru 3400mm	1	285 TL
Toplam					1.405 TL
840-1300 mm	2270 mm	Çift nokta	MIM-409-00-201 PHB 3103 Yatay kilit	1	940 TL
			MIM-409-00-110 PHX 02 Dikey kilit	1	325 TL
			MIM-409-00-111 PHX 04 Dikey boru 2270mm	1	175 TL
Toplam					1.440 TL
840-1300 mm	3400 mm	Çift nokta	MIM-409-00-201 PHB 3103 Yatay kilit	1	940 TL
			MIM-409-00-110 PHX 02 Dikey kilit	1	325 TL
			MIM-409-00-170 PHX 05 Dikey boru 3400mm	1	285 TL
Toplam					1.550 TL

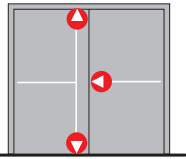

Çift kanat - 3 Noktadan kilitleme

Kapı Eni	Kapı Yüksekliği	Kilitleme	İçerik	Adet	Naturel
840-1000 mm	2270 mm	Üç nokta	MIM-409-00-200 PHB 3102 Yatay kilit	2	1.590 TL
			MIM-409-00-110 PHX 02 Dikey kilit	1	325 TL
			MIM-409-00-111 PHX 04 Dikey boru 2270mm	1	175 TL
Toplam					2.090 TL
840-1000 mm	3400 mm	Üç nokta	MIM-409-00-200 PHB 3102 Yatay kilit	2	1.590 TL
			MIM-409-00-110 PHX 02 Dikey kilit	1	325 TL
			MIM-409-00-170 PHX 05 Dikey boru 3400mm	1	285 TL
Toplam					2.200 TL
840-1300 mm	2270 mm	Üç nokta	MIM-409-00-201 PHB 3103 Yatay kilit	2	1.880 TL
			MIM-409-00-110 PHX 02 Dikey kilit	1	325 TL
			MIM-409-00-111 PHX 04 Dikey boru 2270mm	1	175 TL
Toplam					2.380 TL
840-1300 mm	3400 mm	Üç nokta	MIM-409-00-200 PHB 3102 Yatay kilit	2	1.880 TL
			MIM-409-00-110 PHX 02 Dikey kilit	1	325 TL
			MIM-409-00-170 PHX 05 Dikey boru 3400mm	1	285 TL
Toplam					2.490 TL

PHB 3000 - Paslanmaz

Yüzeye montaj panik bar sistemi



- Modüler sistem yüzeyden montaj
- 1/2/3 noktadan kilitleme
- Doging cihazı (seri)
- Sol ve sağ elle kullanım
- EN 1125'e uygun
- Certifiye, CE, Test dayanım sertifikaları

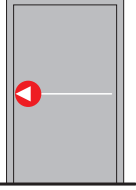

Tek kanat - 1 Noktadan kilitleme

Kapı Eni	Kapı Yüksekliği	Kilitleme	İçerik	Adet	Paslanmaz
840 - 1000 mm	Tek nokta	MIM-409-00-202 PHB 3104 Yatay kilit	1	3.400 TL
840 - 1300 mm	Tek nokta	MIM-409-00-207 PHB 3105 Yatay kilit	1	3.830 TL

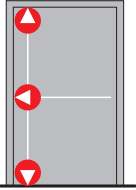

Tek kanat - 3 Noktadan kilitleme

Kapı Eni	Kapı Yüksekliği	Kilitleme	İçerik	Adet	Paslanmaz
840-1000 mm	2270 mm	Çift nokta	MIM-409-00-202 PHB 3104 Yatay kilit	1	3.400 TL
			MIM-409-00-114 PHX 03 Dikey kilit	1	1.000 TL
			MIM-409-00-115 PHX 04 Dikey boru 2270mm	1	510 TL
Toplam					4.910 TL
840-1000 mm	3400 mm	Çift nokta	MIM-409-00-202 PHB 3104 Yatay kilit	1	3.400 TL
			MIM-409-00-114 PHX 03 Dikey kilit	1	1.000 TL
			MIM-409-00-172 PHX 05 Dikey boru 3400mm	1	820 TL
Toplam					5.220 TL
840-1300 mm	2270 mm	Çift nokta	MIM-409-00-207 PHB 3105 Yatay kilit	1	3.830 TL
			MIM-409-00-114 PHX 03 Dikey kilit	1	1.000 TL
			MIM-409-00-115 PHX 04 Dikey boru 2270mm	1	510 TL
Toplam					5.340 TL
840-1300 mm	3400 mm	Çift nokta	MIM-409-00-207 PHB 3105 Yatay kilit	1	3.830 TL
			MIM-409-00-114 PHX 03 Dikey kilit	1	1.000 TL
			MIM-409-00-172 PHX 05 Dikey boru 3400mm	1	820 TL
Toplam					5.650 TL

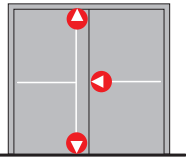

Çift kanat - 3 Noktadan kilitleme

Kapı Eni	Kapı Yüksekliği	Kilitleme	İçerik	Adet	Paslanmaz
840-1000 mm	2270 mm	Üç nokta	MIM-409-00-202 PHB 3104 Yatay kilit	2	6.800 TL
			MIM-409-00-114 PHX 03 Dikey kilit	1	1.000 TL
			MIM-409-00-115 PHX 04 Dikey boru 2270mm	1	510 TL
Toplam					8.310 TL
840-1000 mm	3400 mm	Üç nokta	MIM-409-00-202 PHB 3104 Yatay kilit	2	6.800 TL
			MIM-409-00-114 PHX 03 Dikey kilit	1	1.000 TL
			MIM-409-00-172 PHX 05 Dikey boru 3400mm	1	820 TL
Toplam					8.620 TL
840-1300 mm	2270 mm	Üç nokta	MIM-409-00-207 PHB 3105 Yatay kilit	2	7.660 TL
			MIM-409-00-114 PHX 03 Dikey kilit	1	1.000 TL
			MIM-409-00-115 PHX 04 Dikey boru 2270mm	1	510 TL
Toplam					9.170 TL
840-1300 mm	3400 mm	Üç nokta	MIM-409-00-207 PHB 3105 Yatay kilit	2	7.660 TL
			MIM-409-00-114 PHX 03 Dikey kilit	1	1.000 TL
			MIM-409-00-172 PHX 05 Dikey boru 3400mm	1	820 TL
Toplam					9.480 TL

Aksesuarlar

Panik dış müdahale kolları



PHT 01 İşlevli panik dış kol
(Barel yuvalı)
MIM-409-00-150 (Nat.) **360 TL**
MIM-409-00-151 (Siyah)
MIM-409-00-156 (Beyaz)

MIM-409-00-152
PHT 05 F İşlevli panik dış kol
(Barel yuvalı) Paslanmaz **910 TL**



PHT 03 İşlevli panik dış kol
(Barel yuvasız)
MIM-409-00-154
(Naturel/Siyah/Beyaz) **240 TL**



PHT 06 İşlevsiz topuz panik dış
kol (Barel yuvalı)
MIM-409-00-153 (Nat.) **260 TL**
MIM-409-00-157 (Siyah)
MIM-409-00-180 (Beyaz)

Aksesuarlar



PHX 50 Panik kol (12V AC)
Elektrikli kilit karşılığı
MIM-409-00-161 (Nat.) **475 TL**
MIM-409-00-162 (Siyah)
MIM-409-00-166 (Beyaz)
MIM-409-00-163 (Pslnmz) **690 TL**



MIM-409-00-062
PHA Microswitch Kit
(24V DC) **95 TL**
MIM-409-00-046
PHB Microswitch Kit
(24V DC) **100 TL**



MIM-433-00-011
Yarım barel (30+10mm) **55 TL**

Çift kanatlı kapılarda sıralama sistemleri

Binili (tek yönde açılan) çift kanatlı kapılarda, kanatların birbirlerinin üzerine binmeyerek doğru şekilde kapanmasını sağlar. SV2 sıralama adaptörü

sayesinde pasif kanat daima önce kapanarak aktif kanadın doğru şekilde kapanmasını sağlar.



MIM-409-00-060 SV2 Sıralama elemanı **420 TL**

dormakaba SR 390 modeli kapı kasasına monte edilir ve mekanizma çubuğu kapı üzerinde görünür şekildedir. dormakaba SR 392 modeli kapı kasasına monte edildikten sonra mekanizma çubuğu görünmez hale gelir. Çelik kapılar için çinko ve gümüş görünümlü kaplama seçenekleri ile sunulmaktadır.

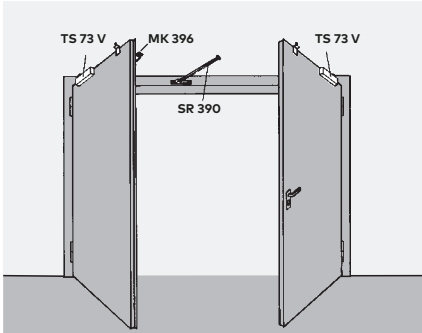

MIM-409-00-005 SR 390 Sıralama elemanı **540 TL**

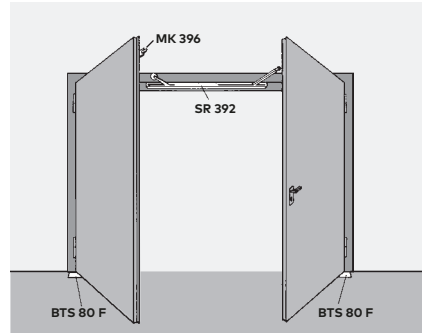

MIM-403-00-059 SR 392 Sıralama elemanı **1.035 TL**

* Panik çıkış kapılarında kapı kapatıcı kullanılması şarttır.

* Fiyatlarımıza KDV dahil değildir.

* dormakaba, ürünlerinin fiyatlarını ve teknik özelliklerini haber vermeksizin değiştirme hakkına sahiptir.

Cam kapılarda panik çıkış sistemleri

dormakaba, PHA 2000 cam kapı panik çıkış sistemlerinde geniş ürün yelpazesıyla çözüm sunar. Yüksek güvenlik, kolay ve güvenilir çalışma ile mükemmel kalite sunar. Malzeme kalitesi ile uzun ömürlüdür.

- Tamamen cam kapılarda
- Tek kanat ve çift kanatlarda
- 1/2/3 noktadan kilitleme
- Tasarım ödülü kazanmıştır.
- Mini dış müdahale kolu kombine edilmiştir.

- PHA 2000 cam panik bar EN 1125 ve EN 179 normuna göre test edilip sertifikalanmıştır.
- ISO 9001 kalite yönetimi çerçevesinde üretim

- Maksimum kanat eni 1300 mm
- Maksimum kanat yüksekliği 2500 mm
- 8-10 mm temperli camlarda kullanılabilir.

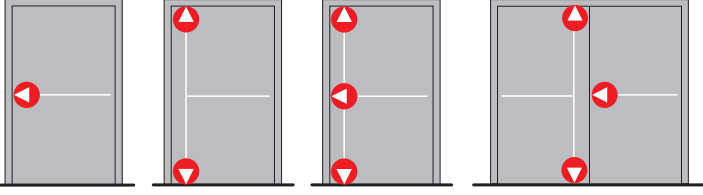

* Fiyatlarımıza KDV dahil değildir.

* dormakaba, ürünlerinin fiyatlarını ve teknik özelliklerini haber vermeksizin değiştirme hakkına sahiptir.

Dış kolsuz cam panik bar

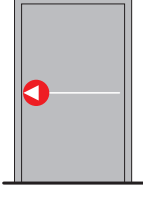

Tek kanat - 1 Noktadan kilitleme

Kapı Eni	Kapı Yüksekliği	Kilitleme	Dış kolsuz içerik	Adet	Paslanmaz
1300 mm maks.	Tek nokta	MIM-409-00-102 PHA 2102 Yatay kilit	1	1.760 TL
			MIM-409-00-026 PHA 2105 Yatay boru	1	260 TL
			MIM-409-00-220 PHA Camset A	1	565 TL
				Toplam	2.585 TL

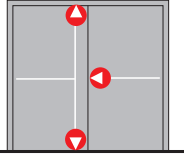

Çift kanat - 3 Noktadan kilitleme

Kapı Eni	Kapı Yüksekliği	Kilitleme	Dış Kolsuz İçerik	Adet	Paslanmaz
1300 mm maks.	2270	Üç nokta	MIM-409-00-102 PHA 2102 Yatay kilit	2	3.520 TL
			MIM-409-00-026 PHA 2105 Yatay boru 1130mm	2	520 TL
			MIM-409-00-114 PHX 03 Dikey kilit	1	1.000 TL
			MIM-409-00-115 PHX 04 Dikey boru 2270mm	1	510 TL
			MIM-409-00-220 PHA Camset A	2	1.130 TL
			MIM-409-00-225 PHA Camset D	1	530 TL
			MIM-409-00-226 PHA Camset E	1	220 TL
			MIM-409-00-223 PHA Camset F	1	420 TL
				Toplam	7.850 TL
1300 mm maks.	2500	Üç nokta	MIM-409-00-102 PHA 2102 Yatay kilit	2	3.520 TL
			MIM-409-00-026 PHA 2105 Yatay boru 1130mm	2	520 TL
			MIM-409-00-114 PHX 03 Dikey kilit	1	1.000 TL
			MIM-409-00-172 PHX 04 Dikey boru 3400mm	1	820 TL
			MIM-409-00-220 PHA Camset A	2	1.130 TL
			MIM-409-00-225 PHA Camset D	1	530 TL
			MIM-409-00-226 PHA Camset E	1	220 TL
			MIM-409-00-223 PHA Camset F	1	420 TL
				Toplam	8.160 TL

* Panik çıkış kapılarında kapı kapatıcı kullanılması şarttır.

* Fiyatlarımıza KDV dahil değildir.

* dormakaba, ürünlerinin fiyatlarını ve teknik özelliklerini haber vermeksizin değiştirme hakkına sahiptir.

Dış kollu cam panik bar

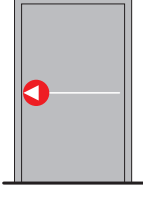

Tek kanat - 1 Noktadan kilitleme

Kapı Eni	Kapı Yüksekliği	Kilitleme	Dış kollu içerik	Adet	Paslanmaz
1300 mm maks.	Tek nokta	MIM-409-00-102 PHA 2102 Yatay kilit	1	1.760 TL
			MIM-409-00-026 PHA 2105 Yatay boru	1	260 TL
			MIM-409-00-221 / 222 PHA Camset B (Sol) / C (Sağ)	1	630 TL
			MIM-409-00-224 PHT Mini dış kol	1	750 TL
				Toplam	3.400 TL

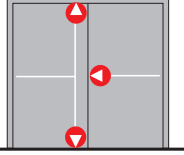

Çift kanat - 3 Noktadan kilitleme

Kapı Eni	Kapı Yüksekliği	Kilitleme	Dış Kollu İçerik	Adet	Paslanmaz
1300 mm maks.	2270	Üç nokta	MIM-409-00-102 PHA 2102 Yatay kilit	2	3.520 TL
			MIM-409-00-026 PHA 2105 Yatay boru 1130mm	2	520 TL
			MIM-409-00-114 PHX 03 Dikey kilit	1	1.000 TL
			MIM-409-00-115 PHX 04 Dikey boru 2270mm	1	510 TL
			MIM-409-00-220 PHA Camset A	2	1.130 TL
			MIM-409-00-221 / 222 PHA Camset B (Sol) / C (Sağ)	1	630 TL
			MIM-409-00-225 PHA Camset D	1	530 TL
			MIM-409-00-226 PHA Camset E	1	220 TL
			MIM-409-00-223 PHA Camset F	1	420 TL
			MIM-409-00-224 PHT Mini dış kol	1	750 TL
				Toplam	9.230 TL
1300 mm maks.	2500	Üç nokta	MIM-409-00-102 PHA 2102 Yatay kilit	2	3.520 TL
			MIM-409-00-026 PHA 2105 Yatay boru 1130mm	2	520 TL
			MIM-409-00-114 PHX 03 Dikey kilit	1	1.000 TL
			MIM-409-00-172 PHX 04 Dikey boru 3400mm	1	820 TL
			MIM-409-00-220 PHA Camset A	2	1.130 TL
			MIM-409-00-221 / 222 PHA Camset B (Sol) / C (Sağ)	1	630 TL
			MIM-409-00-225 PHA Camset D	1	530 TL
			MIM-409-00-226 PHA Camset E	1	220 TL
			MIM-409-00-223 PHA Camset F	1	420 TL
			MIM-409-00-224 PHT Mini dış kol	1	750 TL
				Toplam	9.540 TL

* Panik çıkış kapılarında kapı kapatıcı kullanılması şarttır.

* Fiyatlarımıza KDV dahil değildir.

* dormakaba, ürünlerinin fiyatlarını ve teknik özelliklerini haber vermeksizin değiştirme hakkına sahiptir.

ISEO Palmo

Gömme tip panik bar sistemi



Palmo gömme kilitli panik kaçış sistemleri. YANGINA DAYANIMLI tüm kapılarda ve binaların panik kaçış ve çıkış kapılarında kullanıma uygundur. Özel antibakteriyel koruması mevcuttur. Aktif ve inaktif kanatlarda,

sağ ve sol kullanım olanağı sağlar. 9 mm maça, panik kaçış gömme kilitleri ve karşılıkları ile kullanılabilir. Aks mesafesi 72 mm, basma kol dönüş açısı 30°dir. CE EN1125 ve ICIM sertifikalarına sahiptir.





Tek kanat - 1 Noktadan kilitleme

Ürün	İçerik	Kod & Kaplama	Adet	Fiyat
	Aktif kanat kilit Yangına dayanımlı, panik kaçış kapıları için sağ ve sol uyumludur. 24 x 3 mm radiuslu ayna. 9 mm maça, 72 mm aks mesafesi, 65 mm gövde.	MIM-409-00-550 Galvanize	1	165 TL
	Yarım maça Kare maça, 9 mm, 62 mm uzunluğunda.	MIM-409-00-557	1	40 TL
	Panik bar Antibakteriyel korumalı, yangına dayanımlı metal gövde. Aktif ve inaktif kanatlarda, sağ ve sol kullanıma uygun. 9mm maça, 72 mm.	MIM-409-00-500 Siyah	1	590 TL
		MIM-409-00-501 Pslnmz	1	1.925 TL
	Yatay boru Antibakteriyel korumalı yata oval boru, 1330 mm.	MIM-409-00-510 Siyah	1	95 TL
		MIM-409-00-512 Kırmızı	1	100 TL
		MIM-409-00-511 Pslnmz	1	325 TL
		Toplam	Paslanmaz Kırmızı - Siyah	2.455 TL
				890 TL



Çift kanat - 3 Noktadan kilitleme

Ürün	İçerik	Kod & Kaplama	Adet	Fiyat
	Aktif kanat kilit Yangına dayanımlı, panik kaçış kapıları için sağ ve sol uyumludur. 24 x 3 mm radiuslu ayna. 9 mm maça, 72 mm aks mesafesi, 65 mm gövde.	MIM-409-00-550 Galvanize	1	165 TL
	Pasif kanat kilit Yangına dayanımlı, panik kaçış kapıları için sağ ve sol uyumludur. Pasif kanat için gömme sürgü ve panik kaçış fonksiyonu vardır. 24 x 3 mm radyuslu ayna. 65 mm gövde.	MIM-409-00-556 Galvanize	1	330 TL
	Panik bar Antibakteriyel korumalı, yangına dayanımlı metal gövde. Aktif ve inaktif kanatlarda, sağ ve sol kullanıma uygun. 9mm maça, 72 mm aks mesafesi, 30° basma kol dönüş açısı.	MIM-409-00-500 Siyah	2	1.180 TL
		MIM-409-00-501 Pslnmz	2	3.850 TL
	Yatay boru Antibakteriyel korumalı yatay oval boru, 1330 mm.	MIM-409-00-510 Siyah	2	190 TL
		MIM-409-00-512 Kırmızı	2	200 TL
		MIM-409-00-511 Pslnmz	2	650 TL
	Üst/Alt bağlantı çubuğu Pasif kanat için	MIM-409-00-561	1	170 TL
	Üst kilit karşılığı Pasif kanat için	MIM-409-00-559	1	25 TL
	Zemin kilit karşılığı Pasif kanat için	MIM-409-00-560	1	60 TL
	Boğumlu maça Kare maça, 9 mm, 55 + 55 mm uzunluğunda.	MIM-409-00-552	1	40 TL
	Yarım maça Kare maça, 9 mm, 62 mm uzunluğunda.	MIM-409-00-557	1	40 TL
	Üst kilit dili Pasif kanat için	MIM-409-00-558	1	115 TL
		Toplam	Paslanmaz Kırmızı - Siyah	5.445 TL
				2.315 TL

ISEO aksesuarlar

Ürün	İçerik	Kod & Kaplama	Adet	Fiyat
	Dış kol Dış kapı kolu, barel yuvalı. Yangın dayanımlı/dayanımsız panik kaçış kapıları için, EN 179, 63 mm kanada kadar uygulanabilen sabitleme vidaları dahildir.	MIM-409-00-570 Siyah MIM-409-00-571 Pslnmz	1 1	45 TL 270 TL
	Topuzlu dış kol Dış kapı kolu, barel yuvalı. Yangın dayanımlı/dayanımsız panik kaçış kapıları için, EN 179, 63 mm kanada kadar uygulanabilen sabitleme vidaları dahildir.	MIM-409-00-575 Siyah	1	120 TL
	Kilit karşılığı Radyuslu, panik kaçış gömme kilitleri için, 235 x 24 x 3 mm. Mızraklı kilit ve aktif kanat kilidiyle kullanılır.	MIM-409-00-551 Galvanize	1	70 TL
	Tam barel 30 + 30 mm	MIM-433-00-010 Nikel	1	60 TL
	Yarım barel 30 + 10 mm	MIM-433-00-011 Nikel	1	55 TL

Yangın kapıları için aksesuar seti

Ürün	İçerik	Kod & Kaplama	Adet	Fiyat
	Mızraklı kilit Yangına dayanımlı kapılar için sağ ve sol uyumludur. 24x3 mm radyuslu ayna, 9 mm maça, 72 mm aks mesafesi, 65 mm gövde	MIM-409-00-555 Galvanize	1	80 TL
	Kilit karşılığı Radyuslu, panik kaçış gömme kilitleri için, 235 x 24 x 3 mm. Mızraklı kilit ve aktif kanat kilidiyle kullanılır.	MIM-409-00-551 Galvanize	1	70 TL
	Çift taraflı kol Dış kapı kol seti, çift taraflı, barel yuvalı. Yangına dayanımlı/dayanımsız panik kaçış kapıları için, EN 179, 125 mm maça ve 63 mm kanada kadar sabitleme vidaları dahildir.	MIM-409-00-572 Siyah	1	70 TL

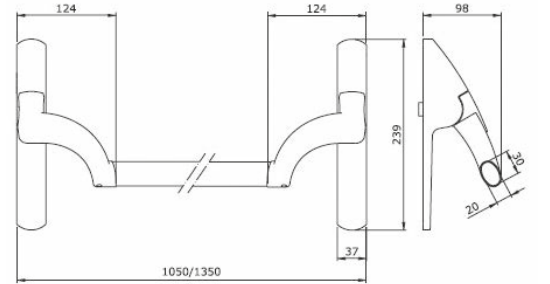

* Fiyatlarımıza KDV dahil değildir.

* dormakaba, ürünlerinin fiyatlarını ve teknik özelliklerini haber vermeksizin değiştirme hakkına sahiptir.

Saflok Confidant RFID & RT Otel kilitleri

Confidant RFID



Gerçek konukseverliği yansıtmak

Confidant RFID, gerçek konukseverliği yansıtmak için daha yumuşak, daha çekici bir görünüm ortaya koyuyor. Zarif çizgileri, şık tasarımı ve RFID temassız teknolojisi ile kilitler konuk deneyimini geliştirirken hizmet ömrünü uzatıyor. Bu ultra-modern, Bluetooth Düşük Enerji (BLE) özelliğindeki kilitler tüm dormakaba geçiş kontrol sistemleri ile uygun bir şekilde çalışır.

Kurulum kolaylığı, yeni uygulamalarda veya modern otel dekorasyonunu tamamlamak için mevcut mekanik veya elektronik otel kilit değişimlerinde, Confidant RFID ile mükemmel bir uyum sağlar. Çok işlevselliği sayesinde hem anahtar kart hem de cep telefonu ile geçiş kontrolü sağlar.



* Projelerinizi fiyatlandıramamiz için lütfen bizimle temasa geçiniz.



790/RT

Olağanüstü değer, eşsiz kalite.

dormakaba RFID elektronik otel, otel sektörü için tasarlanmış yenilikçi çözümler konusunda değişmez bir taahhüdü sunar. Tüm dormakaba RFID otel kilitleri RFID temassız teknoloji sayesinde mobil erişimlidir. Operasyonel verimliliği artırırken konuk rahatlığını

arttırmak isteyen oteller, olağanüstü değer ve eşsiz kalitesi ile dormakaba'yı tercih ederler. Otelcilik sektörünün farklı ve gelişen ihtiyaçlarını karşılamak için dormakaba RFID kilitler bağımsız veya dormakaba kablosuz çevrimiçi ve web tabanlı erişim kontrol sistemleri ile ağa bağlanabilir.

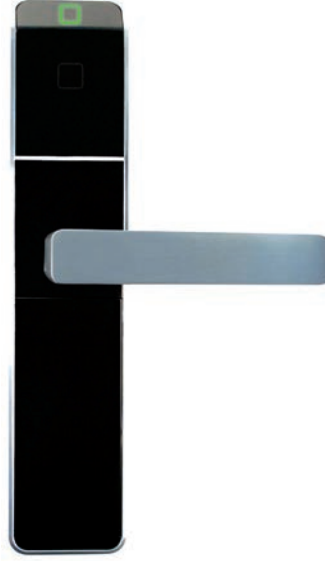

Confidant RFID

Tam gövde RFID

dormakaba RFID elektronik otel, otel sektörü için tasarlanmış yenilikçi çözümler konusunda değişmez bir taahhüdü sunar. dormakaba tam gövde RFID elektronik kilitler hem yeni hem de

yenilenmiş mekanik veya elektronik kilitler için önerilen bir çözümdür. Uygulamalar için uygundur ve mobil anahtarın çalışması için Bluetooth Düşük Enerji (BLE) seçeneği ile sunulmaktadır.

Kart okuyucular



Elektronik geçiş kontrolü

Kart okuyucu; asansör, park girişleri, elektrikli kilit karşılığı veya elektromanyetik kilit kullanılan kapılarda geçiş donanımı olarak kullanılır.

Okuyucuların gömme veya yüzeye montaj uygulamaları yapılması ile birlikte tüm dormakaba geçiş sistemleri ile birlikte kullanılır.



Asansör Kontrol Üniteleri

Kontrol ünitesi, çok yönlü, bağımsız bir kart okuyucu denetleyicisidir. Bu üniteler, asansör kapıları, konsiyer zeminleri ve ortak alanlar da dahil olmak üzere elektrikli



donanımın emniyet altına alınmış kapılar ile çalışırlar. Mimari tasarıma uygun farklı kaplama alternatifleri de mevcuttur.

* Projelerinizi fiyatlandıramamiz için lütfen bizimle temasa geçiniz.

Quantum serisi

Otel kilitleri

dormakaba, basit ve güvenli bir mobil erişimi sağlar...



Oda otomasyonu

dormakaba RFID elektronik kilitler, her misafirin kendine özgü tercihlerine göre özel bir deneyimle odasına girme imkanı sağlar. Saflok Messenger LENS kablosuz

çevrimiçi sistemiyle birlikte, ışıkları, oda sıcaklığını, güneşlikleri ve TV'yi misafirlerin isteğine göre ayarlamak için otel ağına bağlı oda içindeki diğer cihazlarla iletişim kurar.

Modüler RFID

Kaba'nın eşsiz, iki parçalı modüler RFID çözümü, personeli izlemek ve kullanıcı kayıtlarını bildirmek için okuyucu ile denetim seçeneği sunar. Kilitler, mobil anahtarın

çalışması için bir Bluetooth Düşük Enerji (BLE) seçeneği ile sunulmaktadır. Quantum Serisi, üstün performansa sahiptir ve geçiş kontrolü, yaşam güvenliği ile ön plana çıkmaktadır.



Quantum RFID

ödüllü iki parçalı tasarımının yanı sıra kolay erişim kontrolü ve güvenlik sağlayan üstün performansa sahiptir.

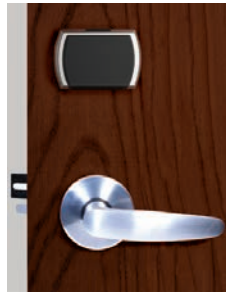

Quantum IV

BLE uyum seçenekleri ve Mifare Plus kartları kullanım imkanıyla üstün özellikli Quantum serisine yeni bir seviye getiriyor.



* Projelerinizi fiyatlandırmamız için lütfen bizimle temasa geçiniz.

dormakaba Otel kilit sistemleri,
teknolojinin yaşamımızı kolaylaştıran tüm imkanlarını, konaklama sektöründeki çeşitli erişim kontrolü çözümleriyle müşterilerin hizmetine sunar.



YENİ

Saflok Quantum Pixel

Quantum Pixel dormakaba'nın ödüllü Quantum serisine en son katılan üyesidir. Quantum Pixel kolay kullanımın yanı sıra, güvenli, estetik ve esnek bir çözüm sunar. Elektronik kilit mekanizmasının kapı kanadına gömülmesiyle, görünür sistemin minimal tasarımı her otel dekorasyonuna uyum sağlamaktadır. Bluetooth Düşük Enerji (BLE) teknolojisi ile de uyumlu olan Quantum Pixel dormakaba'nın Mobil Erişim Çözümleri ile kullanılabilir.

Uygulamalar

- Yüksek güvenli, kurcalanmaya dayanıklı
- Kapı açık/kapalı bilgisi ileten takip sistemi
- Acil durum girişi
- 2 yıl pil ömrü
- Pil değişimi için gömme elektronik kilide kolay ulaşımı sağlayan özel servis tepsi

- FCC Part 15 Class A ve CE directive 2014/53/EU uyumlu
- ADA uyumlu kapı kolları (Code of Federal Regulations 28 CFR Part 36 – 1994 "ADA Standards for Accessible Design")
- Sınıf 1 performans testi ANSI/BHMA A156.13 - 2017 ve A156.25 - 2013
- Çalışma ortam sıcaklığı 0°C to 66°C
- 0% - 85% nem oranı
- Toz ve sıvı dayanımı: IP54



YENİ

Saffire LX

Saffire LX elektronik otel kilidi, çağdaş ve sade bir tasarıma sahip RFID teknolojisine sahiptir. Yüksek performansı, konuk deneyimini optimize ederken, otel özelliklerinin teknoloji ihtiyaçlarını karşılamak için online yetenekler ve kolaylık getiren güvenli, esnek çözümler sunar. Mobil erişimi basit ve güvenli bir şekilde gerçeğe dönüştürmek için Ambiance MX ile birleştirilmiş BLE özellikli bir kilit olarak sunulmaktadır. Ambiance MX, dormakaba otel kilitleri için tercih edilen iletişim teknolojisi olan Bluetooth Düşük Enerji (BLE) kullanan dormakaba mobil erişim çözümlerini desteklemektedir.

- FCC Part 15 Class A ve CE directive 2014/53/EU uyumlu
- ADA uyumlu kapı kolları (Code of Federal Regulations 28 CFR Part 36 – 1994 "ADA Standards for Accessible Design")
- Sınıf 1 performans testi ANSI/BHMA A156.13 - 2017 ve A156.25 - 2013
- Çalışma ortam sıcaklığı -35°C to 70°C
- 0% - 90% nem oranı
- Toz ve sıvı dayanımı: IP54

* Projelerinizi fiyatlandıramamiz için lütfen bizimle temasa geçiniz.

Master anahtar sistemleri

Tüm bareller için ortak anahtarlar

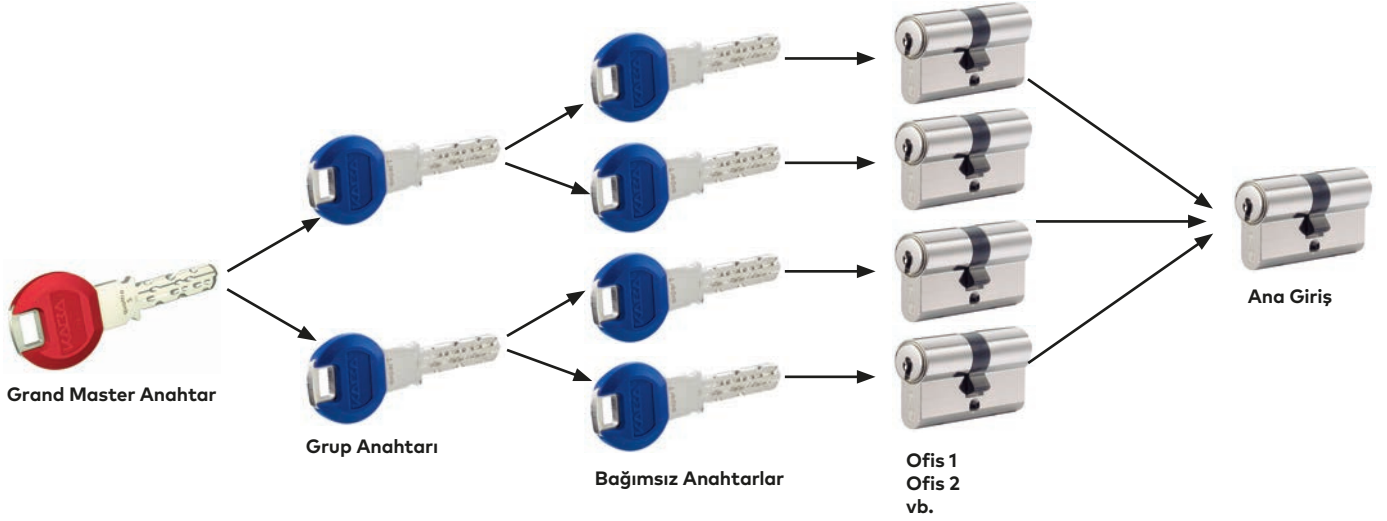

Master Key sisteminde (MKS), genel master anahtar, sistemdeki tüm barelleri kilitler/açar; grup master anahtarları ise kendi grubu dâhilindeki tüm barelleri

kilitler/açar ve bağımsız anahtarlar yalnızca bir bareli kilitler/açar. Tüm anahtarlar merkezi bareli kilitler/açar. Daha karmaşık ana anahtar sistemi yapısında

master anahtar, bir grup anahtarına haline gelir ve bu durumda tüm sistem genel master anahtar (GMK) tarafından kilitlenebilir/açılabilir

hale gelir. Bütün sistem, tek bir anahtar ile kilitlenebilir / açılabilir (kendi ayrıcalıklarına bağlı olarak).



Bir ana barel sisteminde tek bir anahtar, anahtar sisteminin tüm barelleri kilitler/açar (ortak anahtarlı bareller).

* Projelerinizi fiyatlandırabilmemiz için lütfen bizimle temasa geçiniz.

Kaba pExtra Patentli (kopyalanamaz) master anahtar sistemi

Ekstra patent koruması

Kaba pExtra sistemi aşağıdaki patentlerle korunmaktadır:

- Avusturya patent no. AT511096
- Avrupa patent no. EP 1 362 153
- Uluslararası patent başvuru no PCT/AT2012/050037
- Marka tescil No. 004896817
- 2032 yılına kadar patentli

Maymuncukla açılmaları karşı koruma

Patentli anahtar profili ve özel pimlerle sağlanır.

Delinmeye karşı koruma

Barel içindeki ilave çelik emniyet elemanları ve çelik pimler tarafından sağlanmaktadır.

Yüksek güvenlik standardı

Kaba pExtra, EN 1303 Anahtarlar İlgili Güvenlik Sınıfı 4-6 ve isteğe bağlı engel pimi ile Saldırıya Dayanım Sınıfı 2'yi karşılar.

Darbe yöntemine karşı ekstra koruma

dormakaba'nın merkezleme pimi kullanan patentli sisteminde darbe yöntemiyle barellerin açılmasını engellediği kanıtlanmıştır. Hollandalı bir televizyon kanalında canlı yayında gösterildiği üzere en uzman çilingirler bile bir Kaba pExtra barelini darbe yöntemiyle açamamıştır.

Kişisel güvenliğiniz için

Yedek anahtarlar, yalnızca her Kaba güvenlik bareli ile birlikte verilen güvenlik kartının sunulması üzerine yetkili dormakaba bayileri tarafından imal edilebilir. Yedek anahtarlar ayrıca online olarak sipariş verilebilir.

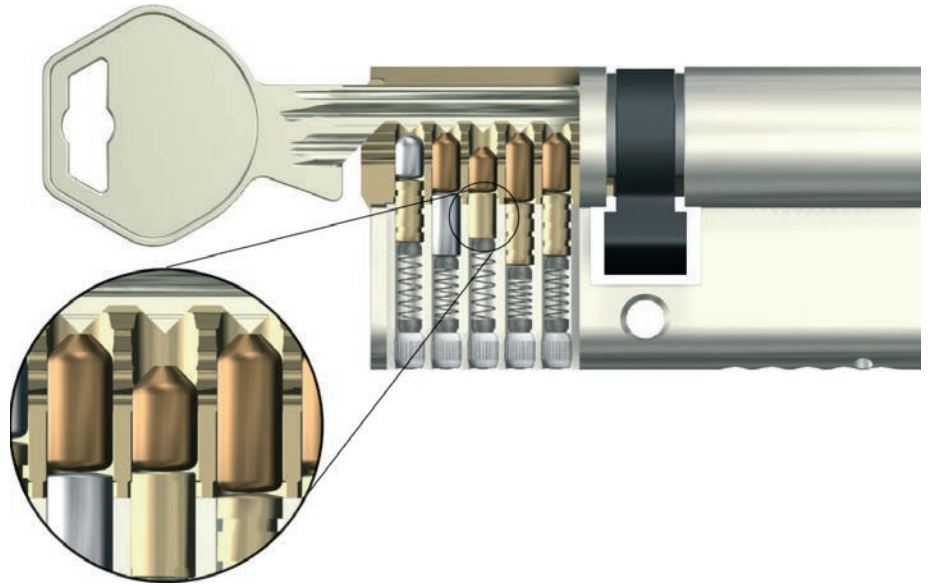

Kanunsuz çoğaltılmış yedek anahtarlara karşı ekstra koruma

Kaba pExtra, "özel yiv oyuğu" bulunan gelişmiş, patentli bir anahtar profiline sahiptir. Yedek anahtarlar ticari anahtar makineleri kullanılarak çoğaltılamaz. Opsiyonel engel pimi, özel yiv oyuğunun var olduğunu gösterir. Orijinal yiv oyuğu tespit edilmese, engel pimi anahtarın her iki yönde de tamamen dönmelerini engeller.

Yatırım güvenliği ve üst versiyon ile uyumluluk

Kaba master anahtar sistemlerinin kendi aralarında yüksek uyumlu varyasyonları vardır. Dahası, Kaba pExtra mekanik anahtarları dormakaba dijital ve elektronik erişim sistemlerine kolayca entegre edilebilir. Anahtarın sadece bir elektronik erişim aracı haline getirilen bir aktarıcı klipsi vardır.

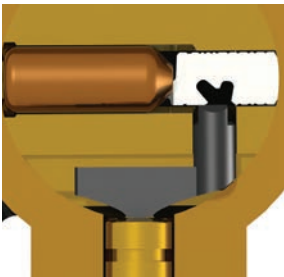

Anahtar profili üzerinde standart anahtar makinelerinin, açamayacağı bir boşluk bulunur.



Barel içindeki bloke pimi bu özel boşluğa oturur ve boşluk ile pim örtüşmezse anahtar dönmeyi ve bloke olur.



Yedek ya da kaybolan anahtarların yetkili olmayan anahtarcılar tarafından çoğaltılması engellenmiştir.



Transponder klipsli Gege anahtarı

* Projelerinizi fiyatlandırabilmemiz için lütfen bizimle temasa geçiniz.

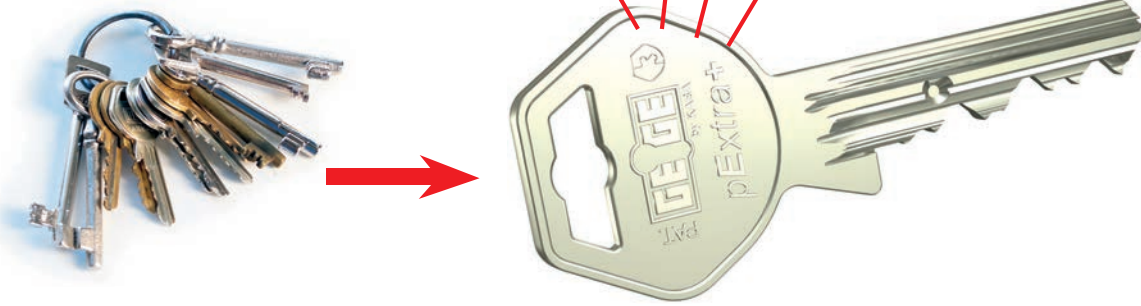

Özel mülkler, kamu daireleri veya bina kompleksleri için master anahtar sistemleri

Kaba pExtra, özel mülkler, şirketler veya kamu binaları için uygulanabilir. Müşteri, kimin hangi anahtarla ve nereye erişebileceğine karar verir. Yetkili dormakaba satıcınız, profesyonel tavsiye ve danışmanlık hizmeti vermektedir.



Herşey için tek bir anahtar

Kaba pExtra sistemi, her barel türüne (yarım barel, tam barel, mandallı barel, asma kilit, anahtarlı şalter ve yüzeye montaj kilitler) uygulanabilir.

pExtra'nın özelliği:

Bareller tek bir anahtarla açılacak şekilde sipariş edilebilirler (ortak anahtarlı bareller).

Tahrip etmeyen dinamik yöntemlere karşı patentli seçilmiş sistemler (darbe). Koruma ve dört pozisyona kadar yan elemanlar master anahtar sistemlerinde kilit mekanizmaları arası farkların daha da artmasını sağlar.

* Projelerinizi fiyatlandırabilmemiz için lütfen bizimle temasa geçiniz.

Kaba güvenlik barelleri bir güvenlik kartı ve uzun patent ömrü ile korunmaktadır. Sistemler, ilgili güvenlik sınıfları

için EN1303 standardı ve NBU'nun "gizli" ve "çok gizli" gizlilik seviyeleri için gereksinimleri karşılamaktadır. Tüm

sistemler çift barelli, tek barelli, topuz barelli, asma kilitler, yüzeye monte bareller, mobilya barelleri ve anahtarlı şalterler

olarak tedarik edilebilir. Tüm farklı sistemler, bir master anahtar sistemi çerçevesinde birleştirilebilir.

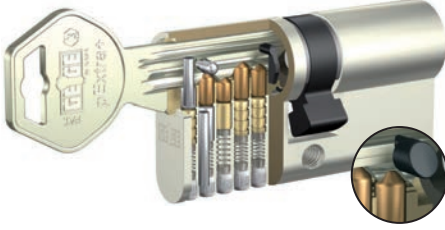

Kaba pExtra (patentli)

EN 1303
Anahtarla ilgili güvenlik
Saldırıya dayanım direnci
EN 1627
Belirli sürelerde patent koruması
* İsteğe bağlı olarak engel pimi ile

Grade 6
Grade 2*
Grade 2
"TS"
2032 (PXP)

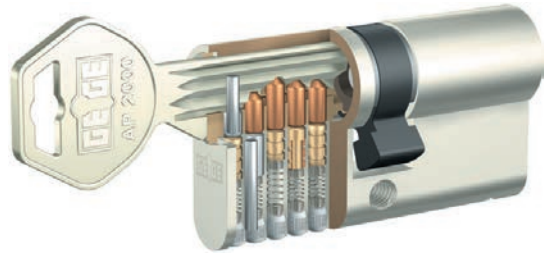
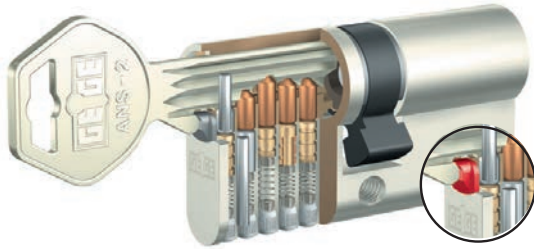

Servis fonksiyonlu barel (SAT Secure Access Temporary)

dormakaba Servis fonksiyonlu barelleri, üçüncü bir kişiye geçici olarak giriş izni vermek istenildiğinde, bir elektronik erişim sistemi yerine mekanik bir barel yardımı ile daha basit, güvenli ve ekonomik bir çözüm sunmaktadır.

Çalışma prensibi

Yönetici anahtarı saat 8 yönünde barelden çıkartıldığında, servis anahtarına geçici erişim yetkisi vermiş olur. Servis anahtarı barel sadece saat 8 yönündeyken kapıyı dışarıdan açabilir. Barel saat 6 yönündeyken, servis anahtarının erişim yetkisi yoktur. Servis anahtarı kapıyı içeriden hem kilitleyebilir hem de açabilir. Yönetici anahtarı kapıyı dışarıdan barel hem saat 6 yönündeyken hem de 8 yönündeyken açabilir ve kilitleyebilir.

* Projelerinizi fiyatlandırabilmemiz için lütfen bizimle temasa geçiniz.

MATRIX ONE

Küçük ve orta ölçekli işletmeler için kullanıma hazır 'Paket Erişim Çözümü'

MATRIX ONE kısa sürede kullanıma hazır hale getirilebilir ve internet tarayıcısı ile kolayca erişilebilir.



MATRIX ONE kimler için uygundur?

Sistem küçük ve orta ölçekli işletmeler için idealdir. Örneğin:

- Ticari işletmeler
- Doktor Muayenehaneleri
- Eczacılar
- Ticari şirketler
- Hukuk ofisleri
- Danışmanlıklar
- İdari binalar
- Hizmet şirketleri (Örnek: Reklam ajansları)

MATRIX ONE güvenlik yöneticileri için ne gibi yararlar sağlar?

- Mükemmelleştirilmiş bir görev tanımı ile departmanlar arasında ki yetkileri kolayca tanımlama
- Entegre sistemi sayesinde erişim için iki kere veri kaydı yapılmaz.
- Değiştirilebilirlik, sistem parametrelerinin tüm tanımlarını kapsar.

- Sistem web tabanlı olduğundan minimum uğraş gerektirir.
- Çalışma terminalleri için kurulum masrafına gerek yoktur.
- Sanallaştırma için de kullanım
- TCP / IP, SSL, LDAP gibi tüm ortak standartların desteklenmesi
- Üçüncü parti sistemlerle arayüzler kolayca yönetilir.

MATRIX ONE sistem yöneticileri için ne gibi yararlar sağlar?

- Standart görevler için hızlı ve kolay bulunabilen diyaloglar
- Tarayıcı aracılığıyla standart konseptte çalıştırma
- Özelleştirme seçeneği ile ses değerlendirmeleri

MATRIX ONE kullanıcılar için ne gibi yararlar sağlar?

- Giriş&çıkışlarda hızlı tepki süresi
- Tarayıcı tarafından erişilen bilgi portalı sayesinde şeffaflık
- Doğrulama ve devamsızlık talepleri için iş akışı

* Projelerinizi fiyatlandırabilmemiz için lütfen bizimle temasa geçiniz.

Güvenli çözüm

Matrix ONE, yönetiminiz için bilgisayar veya sunucuya yüklenir, böylece her zaman erişim çözümlerinizi kontrol altında tutabilirsiniz. Ayrıca sistem, erişim kontrolü için en yeni standartlara da uygundur. Aşağıda ki gereksinimler sisteme uygulanabilir:

Online

Erişim noktalarının kablo ile bağlantısı yapılır ve erişim kontrol cihazına network aracılığıyla bağlanır. Böylece erişim noktalarına ağ üzerinden gerçek zamanlı olarak yeni değişiklikler aktarılır.

Kablosuz Online

Erişim noktaları, kontrol cihazlarına kablosuz olarak bağlanır. Olaylar doğrudan sisteme iletilir veya sistem tarafından istenebilir. Bu nedenle erişim hakları direk olarak verilebilir ve saniyeler içinde de geri çekilebilir.

Whitelist

Erişim noktaları kablolu değildir ve erişim hakları cihazlarda saklanır. Erişim hakları, programlama cihazı vasıtasıyla alanda ki cihazlara yüklenir.

Kart üzerinde erişim

Erişim noktaları kablolu değildir ve erişim sistemi ile kapı bileşeni arasındaki bağlantı kullanıcı kartı ile oluşturulmuştur. Erişim hakları, merkezi çevrimiçi okuyucular vasıtasıyla kullanıcı kartı üzerine yazılır ve karmaşık bir kablolu altyapı da kullanılmaz. Bir cihazın pil durumu, kimlik kartı yoluyla sisteme aktarılabilir.

Sistem Görünümü



Masaüstü Bilgisayar



Dizüstü Bilgisayar



Tablet



Akıllı Telefon

MATRIX ONE

Çevrimiçi (online)



Kontrol ünitesi



Kart okuyucular

Wireless Online



Wireless Gateway



Genişletme ünitesi



Mekatronik barel

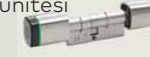

Dijital barel



c-lever Donanımları

Cihaz veya kart üzerine yetkilendirme



Genişletme ünitesi



Kabin kilidi



Mekatronik barel



Dijital barel



c-lever Donanımları

Eriřim çözümlerimiz



Şirketinizde bir gün içerisinde kapılarınız ne kadar sıklıkla ve kaç kere açılıyor? Daha da önemlisi kimler tarafından açılıyor? Matrix ONE ile bu soruların cevaplarına kolayca ulaşabilirsiniz. Böylece kolayca ve güvenli bir şekilde kimin, nereden ve kaç kere geçiş yaptığını görebilme yetkisine sahip olacaksınız.



01

Erişim özelliği

- Personel grupları
- Anahtar planı
- Erişim profilleri
- Bireysel haklar
- Haftalık erişim planları
- Günlük erişim programları
- Odalar



02

Kapı durumu izleme ve bildirim

- Kontrol ve izleme için giriş kontakları
- Kilit açma süresinin tanımı
- İzin verilen kapının açık kalma zamanı ve alarm süresi
- E-posta ile mesaj gönderme



03

Hırsız alarm sistemine bağlantı

- Bina alarm sistemi için arayüz üzerinden aktivasyon / devre dışı bırakma
- Okuyucuların devre dışı bırakılması



04

Alarm monitörü ve kamera entegrasyonu

- Renkler ile kodlanmış alarm gösterimi
- Bina planlamasında alarmların grafiksel tanımlanması
- Kayıt



05

Ziyaretçi yönetimi

- Tüm ziyaretçilerin yönetimi
- Çalışanlar için ön kayıt fonksiyonu (self servis)
- Ziyaretçi kaydı
- Kimlik yönetimi



06

Çalışma modlarının serbest seçimi

- Online
- Kablosuz Online
- Whitelist
- Kart üzerinde erişim
- Karışık mod

01

Donanımlar

MATRIX ONE size farklı donanımlardan oluşan geniş bir ürün yelpazesi sunar.



Genişletme ünitesi

Basit ve gelişmiş erişim noktaları için tasarlanmıştır. Kart okuyucu ile kapı kontrolünü ayırma avantajı sunar. Korumasız dış mekanda bulunan bir geçiş kontrol noktasını korumalı iç mekandaymış gibi kontrol edilebilir hale getirir.



Kompakt kart okuyucu

Kayıt ünitesi doğrudan metal, ahşap veya plastikten yapılmış kapı çerçevelerine monte edilebilir, böylece modern bina yapılarına uyum sağlayabilir. Bir kontrol ünitesiyle birlikte, okuyucular her zaman çevrimiçi olarak daha fazla güvenlik sağlar. Kompakt kart okuyucular kaydedilen verileri kontrol eder ve erişim izni verir.



Kart okuyucu

Kart okuyucular genellikle kontrol ünitesinden ayrıdır. Kontrol ünitesi sabotaja dayanıklı bir odaya monte edilir ve kart okuyucu doğrudan kapıya yerleştirilir. Her kurulum yeri için farklı tasarımlar vardır. Kart okuyucu ile kontrol ünitesi arasındaki iletişim şifrelenmiştir ve bu nedenle oldukça güvenlidir.

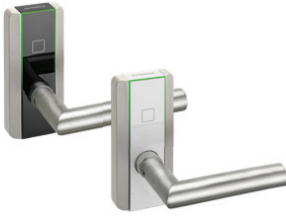

c-lever compact

Bu esnek elektronik çözüm, mekanik kolların yerine geçer ve silindirden tamamen bağımsızdır, bu nedenle çoğu durumda kilidi değiştirmeye gerek yoktur.



c-lever pro

İç ve dış mekanda kullanılabilen mekanik kolları kart okuyucu. Kullanıcı dostu çözüm, yüksek güvenlik sınıfı.



c-lever air

C-lever air, geçiş kontrolünüz için yüksek estetik ve fonksiyonel talepleri karşılar. Mevcut kilit silindirlerini kullanmaya devam etmeyi mümkün kılan, ödüllü, ince kapı kanadı tasarımı.



Dijital barel

Enerji tasarruflu elektroniği, RFID erişim ortamını algılar, yetkileri kontrol eder ve erişim için kapıyı serbest bırakır. Birçok versiyonu, her kapı durumu için en uygun çözümü sağlar.



Kontrol ünitesi 92 00

Kontrol ünitesi 92 00, sistem çözümüne bağlı olarak 10 adet kapıya kadar kontrol sağlayabilir. Arzu edilen kontrol fonksiyonu veya alarm yönetimi, dijital girişler ve çıkışlar vasıtasıyla gerçekleştirilir.



Kontrol ünitesi 92 30

Kontrol Ünitesi 92 30, bireysel erişim noktaları için optimize edilmiştir. İki kayıt ünitesi doğrudan bağlanabilir. Ağ kablosu ile beslenir (PoE). Eşsiz tasarımı, her bina yapısıyla son derece iyi uyum sağlar.



Wireless Gateway 90 40

Erişim hakları kablosuz bağlantı sayesinde saniyeler içinde aktifleştirilebilir veya geri alınabilir.



Kabin kilidi

Elektronik dolap kilidi ile kişisel dokümanlarınızı ve eşyalarınızı yetkisiz girişlere karşı koruyabilirsiniz. Kolay ve bir anahtar çevirmeden açılma.



Mekatronik barel

Mekatronik bareller, elektronik geçiş kontrolü ile mekanik dünyası arasında bir köprü oluşturur. Test edilmiş Kaba evolo portföyünün bir parçasıdır. Mekanik bareller ile elektronik erişim kontrolünün birleşimi sayesinde artık yeni olasılıklarla dolu bir dünya mevcuttur.

* Projelerinizi fiyatlandırabilmemiz için lütfen bizimle temasa geçiniz.

Web tarayıcı tabanlı çözüm

MATRIX ONE modern, sezgisel ve çok dilli bir tarayıcı arabirimi aracılığıyla çalıştırılır. Kurulum için PC'ler, tabletler ve akıllı telefonlara hiçbir yazılım yüklenmediğinden, daha sonra da güncelleme yapmaya gerek yoktur. Sistem öğrenmesi kolay ve tarayıcı penceresinin boyutuna göre otomatik olarak ayarlanıyor. Böylece tablet, akıllı telefon ve PC yoluyla etkili bir şekilde kullanımı mümkün kılıyor. Sunucunuza yükledikten sonra, %100 tarayıcı tabanlı sistem, ağıңызdaki her bilgisayar tarafından erişilebilir. Tüm bu detaylar çalıştırma, kurulum ve bakım işlemlerini kolaylaştırır.

The image illustrates the MATRIX ONE web-based solution across multiple devices. A man in a grey sweater and glasses stands in front of a large monitor, a tablet, and a smartphone, all displaying the MATRIX ONE web interface. The monitor shows a search form and a table of personnel data.

Last name	First name	Department	Employee number	ID card number	ID card label	Blocked	Delete
<input type="checkbox"/>	Ackreiter	Thorsten	1	9001	001	<input type="checkbox"/>	<input type="checkbox"/>
<input type="checkbox"/>	Hochmayer	Gertrud	2 - Produktion	8201	201	<input type="checkbox"/>	<input type="checkbox"/>
<input type="checkbox"/>	Lery	Fabienne	1 - Verwaltung	9011	011	<input type="checkbox"/>	<input type="checkbox"/>
<input type="checkbox"/>	Martin	Eric	1 - Verwaltung	2	9002	002	<input type="checkbox"/>
<input type="checkbox"/>	Matrins	Johanna	1 - Verwaltung	3		<input type="checkbox"/>	<input type="checkbox"/>

Number of records: 5

MATRIX ONE - DEMO/ENCE

dormakaba

Evolo Smart

Nasıl çalışır:

Ücretsiz evolo akıllı telefon uygulaması veya programlama kartı ile kim olduğunuzu tanımlayarak belirli bir süre veya devamlı geçişlere izin verebilir. Uygulamayı kullanarak geçiş izinlerini iptal edebilir, geçiş yapılacak kapıları değiştirebilir, kapının durumu gibi bilgileri alabilirsiniz.

Ve en önemlisi bütün bunları yapmak için bir internet bağlantısına ihtiyacınız yok, Evolo Smart çevrimdışı çalışır.

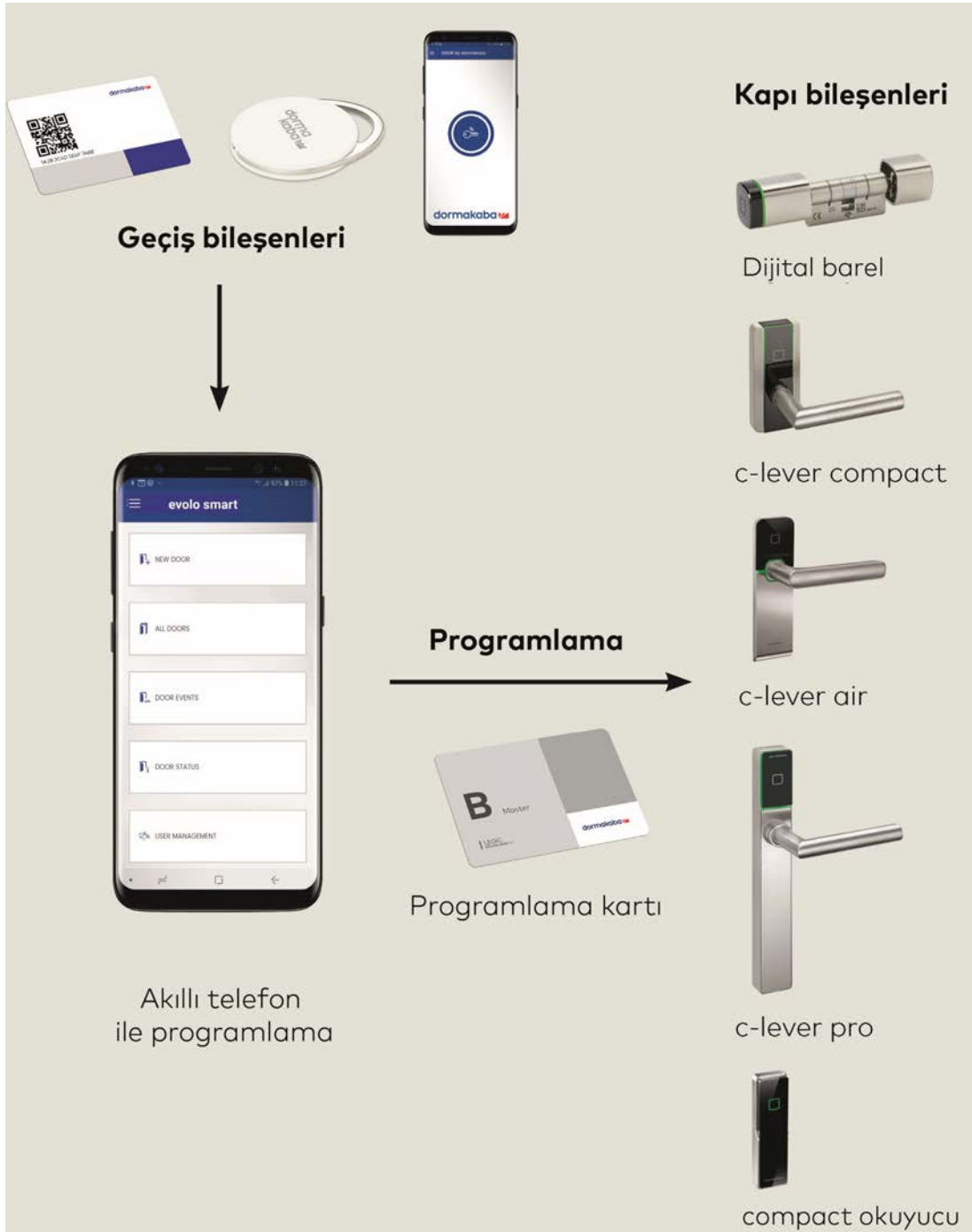



Uygulama ve faydaları

- Küçük işletmeler için doğru tercih
- Basit ve hızlı kurulum
- Yeni çalışanlar için hızlı programlama
- Kayıp kartların kolay silinmesi
- Kolaylıkla zamana ayarlı erişim sınırlaması
- Gelişmiş teknolojisi sayesinde güvenli geçiş donanımları
- Kare kod ile geçiş kartının kolaylıkla taranarak aktif hale getirilmesi
- Master B programlama kartı ile basit cihaz aktivasyonu
- Büyük ölçekli sistemlere kolay geçiş

Donanımlar



Damla Kart

Hafif ve küçük yapısı sayesinde kolay taşınabilir yapı



Akıllı Kart

Geçiş kontrol için kullanılabilen Mifare ve Legic kartlar



Akıllı Telefon ile Geçiş

Bluetooth ve NFC teknolojileri sayesinde hızlı, akıllı ve konforlu geçiş



Dijital barel

Halihazırda kullanılan mekanik barel yerine kullanılabilen elektronik kart okuyucu. Şık tasarım kolay kurulum.



c-lever pro

İç ve dış mekanda kullanılabilen mekanik kollu kart okuyucu. Kullanıcı dostu çözüm, yüksek güvenlik sınıfı.



c-lever compact

Ofis için ve cam kapılar için kullanılabilen mekanik kollu kart okuyucu. Göz kamaştırıcı etkileyici ve şık tasarım.

Mundus

Yenilikçi tasarımı ile sınırsız tasarım olanakları

MUNDUS cam kapı aksesuarları, pratik ve rahat bir ayarlama imkanı sunar.

- Kapı montajı yapıldıktan sonra çok boyutlu ayarlama imkanı
- Kanat montajı esnasında düşeyde sunduğu esnek ayarlama payı ile sorunsuz uygulama
- Pivot menteşe ile kapının sıfır noktası pozisyonunun kusursuz uyumu
- Sistemi tamamlayan sabit paneller ile kapının ideal bir şekilde hizalanması
- 8 - 22 mm cam kalınlıkları ve 200 kg'e kadar taşıma kapasitesi
- Standart cam delik detayları sayesinde mevcut sistemlerin kolaylıkla yenilenebilmesi

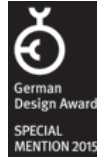

Wide choice of finishes

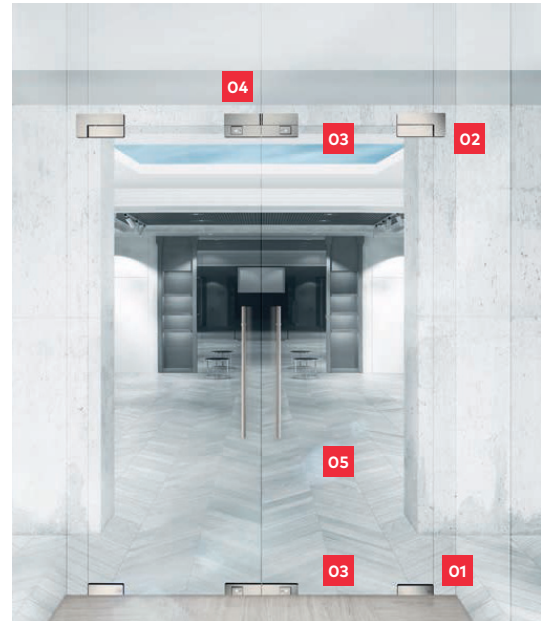
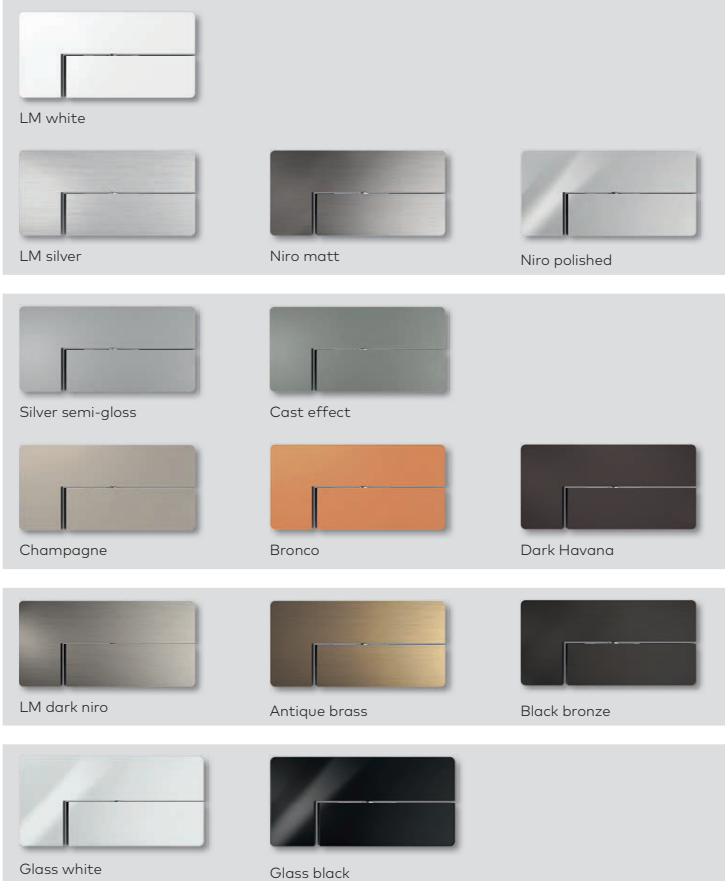

01
MUNDUS PT 10 ve
BTS zemine gömme
kapı kapatıcı

04
MUNDUS GK 20

05
Çekme kol

02
MUNDUS PT 20 ve PT 40

03
MUNDUS US 10

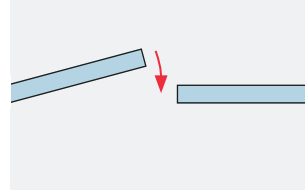
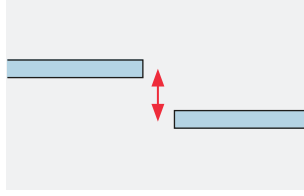
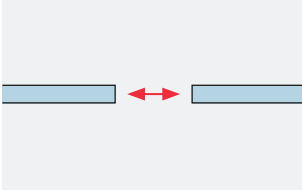

Montajı tamamlanmış kapı üzerinde çok yönlü ayarlama



Ayarlama opsiyonları

Aksesuar tipleri

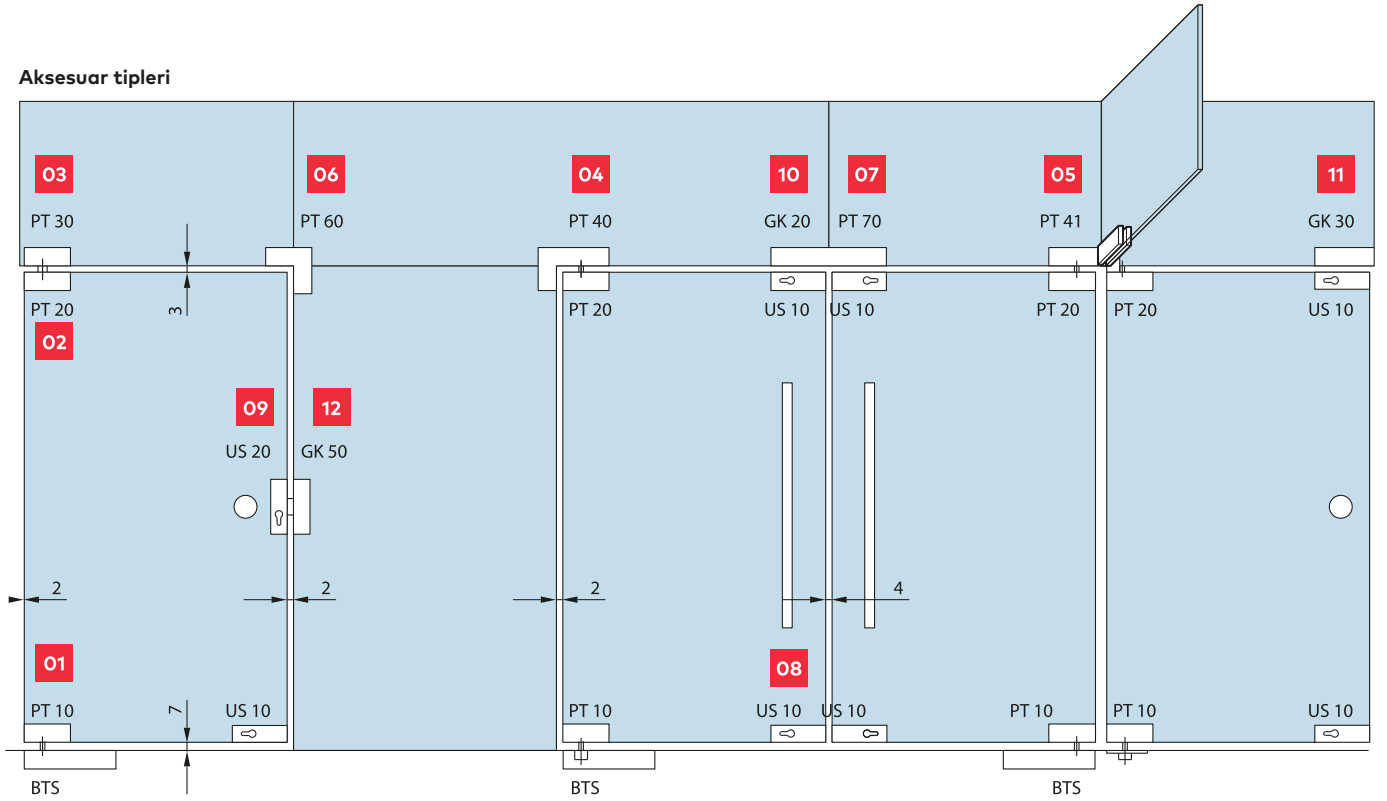

01
PT 10
Alt menteşe

04
PT 40
L menteşe

07
PT 70
Cam kasa menteşe

10
GK 20
Kilit karşılığı

02
PT 20
Üst menteşe

05
PT 41
Ara menteşe

08
US 10
Alt - üst kilit

11
GK 30
Üst kilit karşılığı

03
PT 30
Cam kasa menteşe

06
PT 60
L menteşe

09
US 20
Yan kilit

12
GK 50
Yan kilit karşılığı

BTS = Zemine gömme kapatıcı
GK = Kilit karşılığı
PT = Patch fitting
US = Kilit

MUNDUS US 10 Comfort cam kapı alt kilit / üst kilit

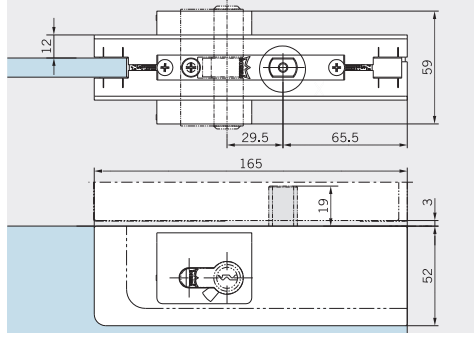
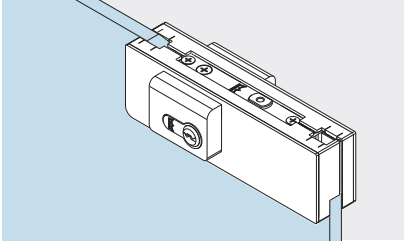

dormakaba Mundus US 10 Comfort cam kapı kilidi, cam kapının güvenli bir şekilde kilitlemesini sağlar. Barel ve kilit karşılığı ayrıca sipariş edilmelidir. Temperli cam ile kullanılır.

MIC-417-00-010 8-19 mm, Natural eloksal

465 TL

MUNDUS US 20 Comfort cam kapı orta kilit

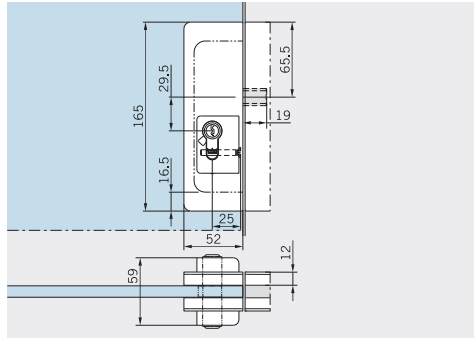
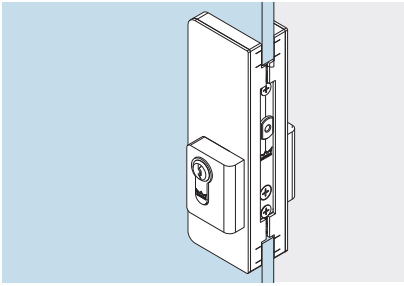

dormakaba Mundus US 20 Comfort cam kapı kilidi, cam kapının orta noktasında kullanılır. Eğer çift kanatlı ise alt resimdeki GK 50 cam kapı kilit karşılığı kullanmak gerekmektedir. Temperli cam ile kullanılır.

MIC-417-00-XXX / 38.520 8-19 mm, Natural eloksal

465 TL

MUNDUS GK 50 Comfort cam kapı orta kilit karşılığı

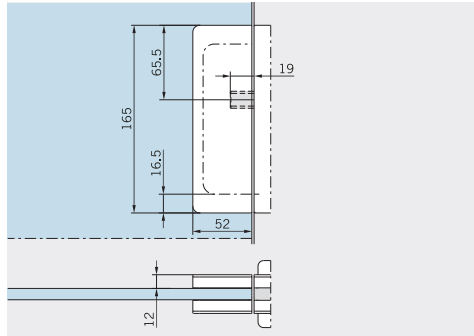
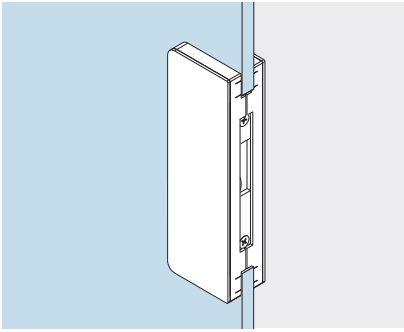

dormakaba Mundus GK 50 Comfort cam kapı orta kilit karşılığını sistem çift kanatlı ise kullanmak gerekmektedir. Temperli cam ile kullanılır.

MIC-417-00XXX / 38.550 8-19 mm, Natural eloksal

465 TL



MIM-433-00-010 Barel

60 TL

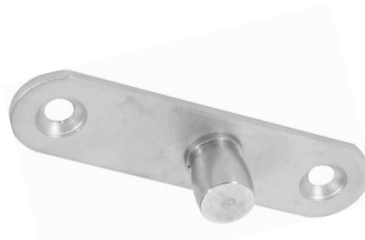

MIC-412-00-010
PT 24 Cam kapı üst
menteşe pimi

70 TL

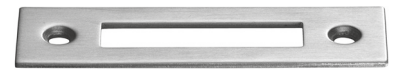

MIC-420-00-027 Kilit karşılığı

35 TL

* Projelerinizi fiyatlandırabilmemiz için lütfen bizimle temasa geçiniz.

* Fiyatlarımıza KDV dahil değildir.

* dormakaba, ürünlerinin fiyatlarını ve teknik özelliklerini haber vermeksizin değiştirme hakkına sahiptir.

Universal Light

dormakaba Glas cam aksesuarları, temel ve tamamlayıcı parçalardan oluşan geniş serisiyle, bütün temperli cam uygulamalarında kullanılabilir. Temperli cam uygulamaları, sabit yan bölmelerle, değişik açılardaki köşe veya çarpma kapılarla da sağlanabilir. Tüm aksesuarlar ana ürün, fonksiyonel ekler ve farklı yüzey kaplamalı klipsli kapaktan oluşan modüler sistem esasına dayanmaktadır.

Cam aralıkları ve delme işlemleri standart uygulamalara uygun olduğu için problem çıkartmaz. Parçalar standart olarak 10 mm'lik (cam için contalı olarak hazırlanır fakat 8 mm, 12 mm, 4+4 lamine temperli, 5+5 lamine temperli camlar ile de opsiyonel olarak hazırlanabilir.



Farklı pivot noktaları

Sabit cam panel ve kapı pivot noktası arasındaki mesafe 55-65 mm olmalıdır. Pivot noktasının merkezden 65 mm dışarıda olması ve yuvarlak kenarlı profil sayesinde, paneller kapı kanadı arasında sabit 4 mm'lik bir boşluk sağlanır ve parmak sıkışması önlenmiş olur.

dormakaba Universal Light serisinde tasarımları birbirleriyle uyumlu 2 farklı kilit ve kilit karşılığı tipi vardır. Tüm aksesuarlar, geniş ve ağır kapılarda kullanıma uygundur.

Maks. kapı ağırlığı 100 kg
Maks. kapı genişliği 1100 mm

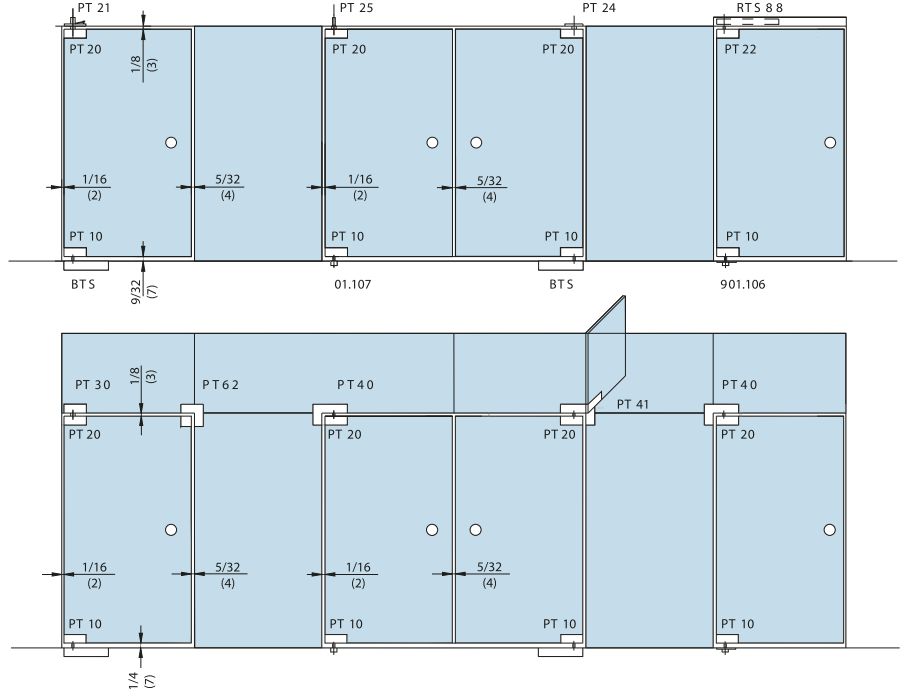

PT 10 Cam kapı alt meneteşe

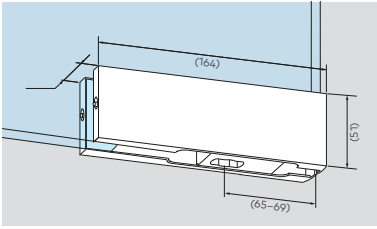

dormakaba Universal Light PT 10 cam kapı alt meneteşesi konik formda spindle yuvasına sahiptir. dormakaba BTS 75, BTS 80, BTS 84, BTS 60 ile rahatlıkla kullanılır.

MIC-412-00-001
Paslanmaz kapak **135 TL**

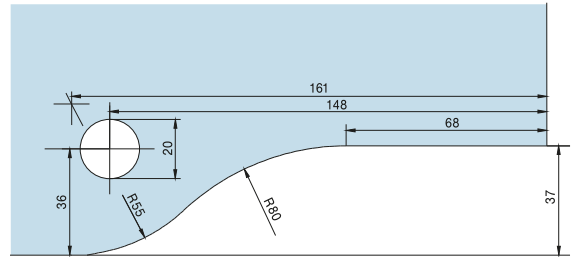

PT 20 Cam kapı üst meneteşe

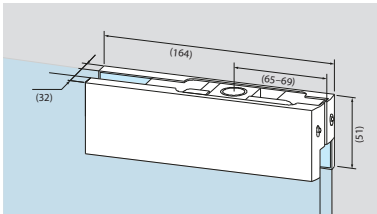

dormakaba Universal Light PT 20 cam kapı üst meneteşesi yuvarlak formda yuvaya sahiptir. Kapınızın üzerinde sabit bir kasanız var ise PT 24, cam alın veya yan sabit varsa PT 30, PT 40 gibi meneteşeler ile rahatlıkla kullanılabilir.

MIC-412-00-002
Paslanmaz kapak **135 TL**

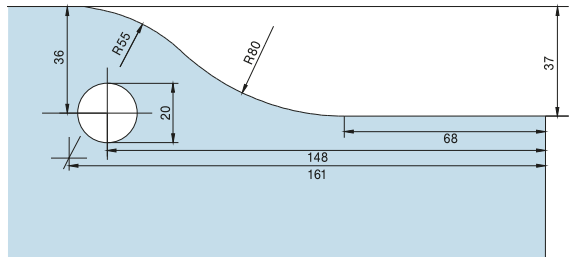

* Projelerinizi fiyatlandırabilmemiz için lütfen bizimle temasa geçiniz.

* Fiyatlarımıza KDV dahil değildir.

* dormakaba, ürünlerinin fiyatlarını ve teknik özelliklerini haber vermeksizin değiştirme hakkına sahiptir.

PT 30 Cam kapı cam kasa menteşe

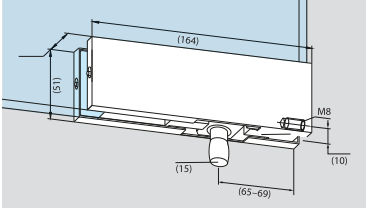

dormakaba Universal Light PT 30 cam kapı üst menteşe kasa pimi, cam kapınızın üstü sabit cam ise kullanmanız gereken bir aparatdır. Bu aparatın uç kısmı (pimi) PT 20 üst menteşedeki yuvaya girerek sistemi tamamlar.

MIC-412-00-003
Paslanmaz kapak

135 TL

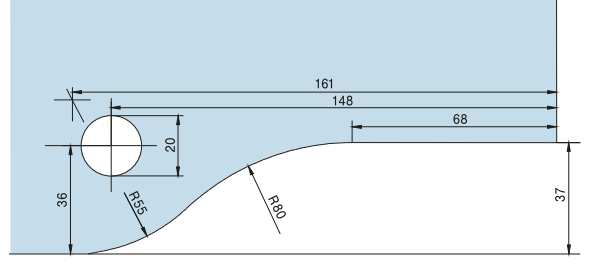

PT 40 Cam kapı L menteşe

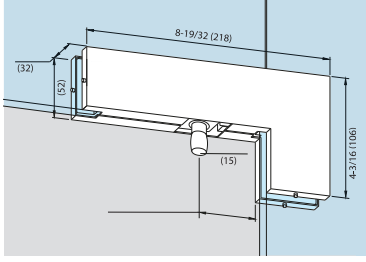

dormakaba Universal Light PT 40 Kapı L menteşe cam kapınızın üstünün ve yanlarının da cam olması durumunda kullanılır. Bu aparatın uç kısmı (pimi) PT 20 üst menteşedeki yuvaya girerek sistemi tamamlar.

MIC-412-00-004
Paslanmaz kapak

260 TL

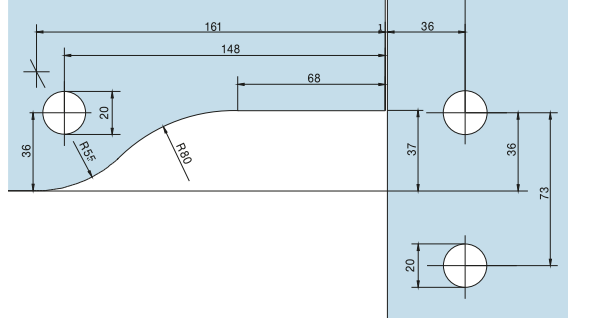

US 10 Cam kapı alt kilit / üst kilit

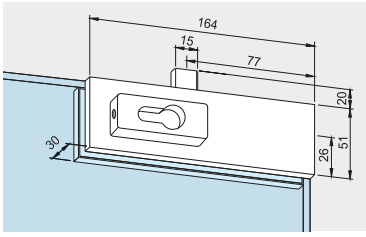

dormakaba Universal Light US 10 Cam kapı kilidi fiyatına barel ve paslanmaz çelik kilit karşılığı dahildir.

MIC-412-00-015
Paslanmaz kapak

270 TL

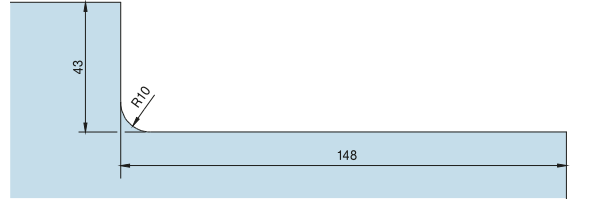

US 20 Orta kilit

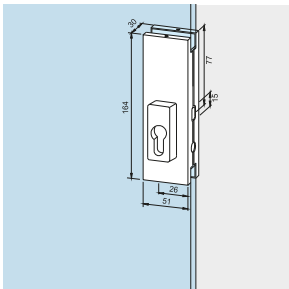

dormakaba Universal Light US 20 Cam kapı kilidi fiyatına barel dahildir.

MIC-412-00-016
Paslanmaz kapak

270 TL

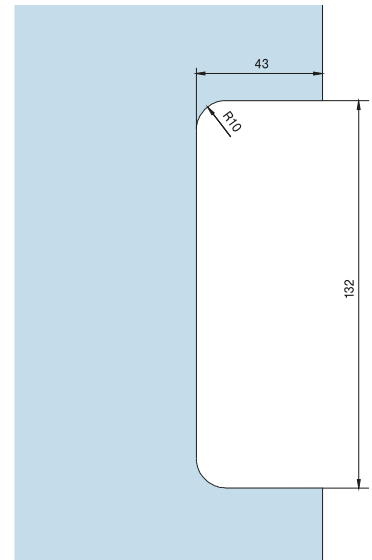

GK 50 Orta kilit karşılığı

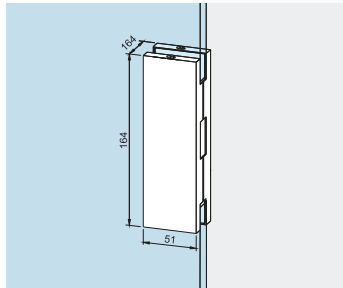

dormakaba Universal Light GK 50 sabit camınızda US 20 orta kilit karşılığı olarak kullanılır.

MIC-412-00-017
Paslanmaz kapak

135 TL

PT 24 Cam kapı üst menteşe pimi



MIC-412-00-010
PT 24 Cam kapı üst menteşe pimi

70 TL

* Projelerinizi fiyatlandırabilmemiz için lütfen bizimle temasa geçiniz.

* Fiyatlarımıza KDV dahil değildir.

* dormakaba, ürünlerinin fiyatlarını ve teknik özelliklerini haber vermeksizin değiştirme hakkına sahiptir.

UNIVERSAL Motion

Hidrolik cam kapı aksesuarı



UNIVERSAL Motion, gerçek takım çalışmasını gösterir. Kapı her zaman yavaşça kapanır ve böylece sessizlik ve sabit sıcaklık sağlanır. Hidrolik teknolojisi sayesinde, güç kaynağı ve görünür bir mekanizma gerektirmeden çalışır. Kendinden kapanma özelliğine sahip yeni 'UNIVERSAL Motion' cam kapı aksesuarlarının avantajlarını sıralarsak;

- Tamamen akıllı,
- Görünmez tasarım,
- Tasarruf,
- Fonksiyonel,
- PT 10 ve ilave BTS zemine gömme kapı kapatıcı kullanmadan ve zeminde bir boşluk bırakmadan kolayca kurulum,
- Farklı yüzey seçenekleri,
- Basit montaj

**Teknik özellikler;**

Cam kalınlıkları: 10 , 12 mm

Kanat genişliği: maks. 1000 mm

Kanat ağırlığı: maks. 100 kg

Yüzey kaplamalar: Paslanmaz veya Alüminyum

Varyasyonlar: 90 ° sabitlemeli / sabitlemesiz

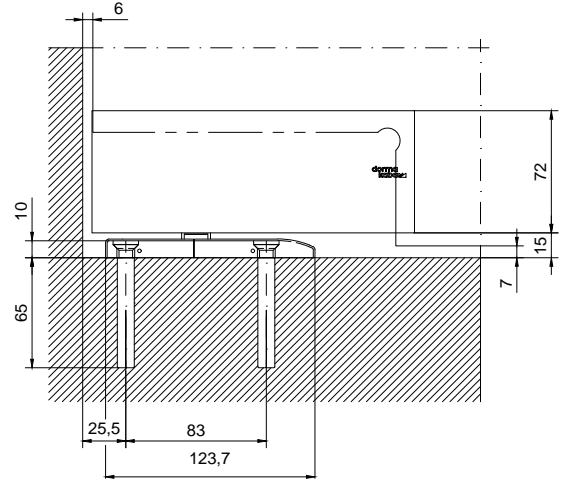
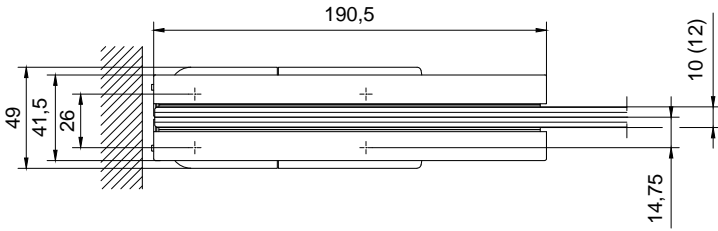
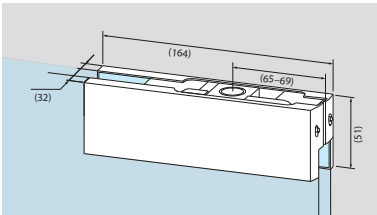
Motion PT 10 Cam kapı hidrolik menteşe**PT 20 Cam kapı üst menteşe**

dormakaba Universal Light PT 20 cam kapı üst menteşesi yuvarlak formda yuvaya sahiptir. Kapınızın üzerinde sabit bir kasanız var ise PT 24, cam alın veya yan sabit varsa PT 30, PT 40 gibi menteşeler ile rahatlıkla kullanılabilir.

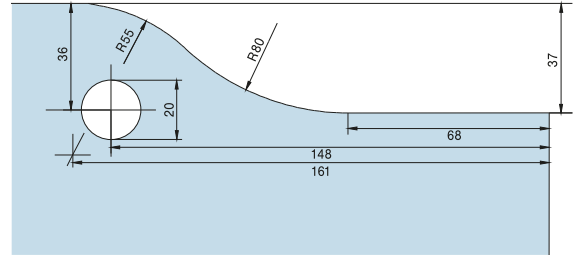

PT 24

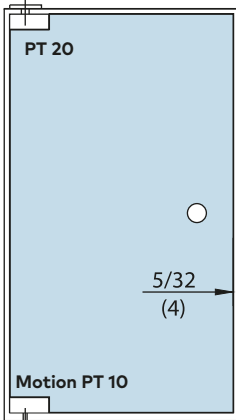
**Set;**

- Motion ile birlikte

MIC-419-00-134 Motion hidrolik PT 10 alt menteşe sabitlemeli paslanmaz	1.025 TL
MIC-412-00-002 PT 20 Üst menteşe paslanmaz	135 TL
MIC-412-00-010 PT 24 Cam kapı üst menteşe pimi	70 TL

Universal bazalar

Universal baza sistemleri çok yoğun kullanımın olduğu mekanlarda tek veya çift kanatlı, çarpma veya binili, kilitle veya kilitsiz tüm kapılarda kullanılmaya uygundur. Bazalar, barelli ve rozetli olarak da temin edilebilir.

Universal bazalar sadece yanlardan vidalandığı için, kapı yerine asıldıktan sonra dahi, üstten ve alttan ve hatta yanlardan yükseklik ayarlaması yapılabilir. Bazaların kapakları, kapı yerine asılıp tüm ayarlamalar yapıldıktan sonra klipsli

kenarları yardımıyla kolayca yerine takılır.

Bazanın dilli ve elektrikli kilitle kullanıldığı durumlar hariç camda herhangi bir delme işlemine ihtiyaç yoktur.

Baza yüksekliği 100 mm'dir. Genişlik ise isteğinize göre ayarlanır. Standart olarak 10 mm cam ile uygulanır fakat opsiyonel olarak 8, 12, 15, 17, 19 mm ile de kullanılabilir.

dormakaba zemine gömme kapı kapatıcılarla uyum içinde çalışır.

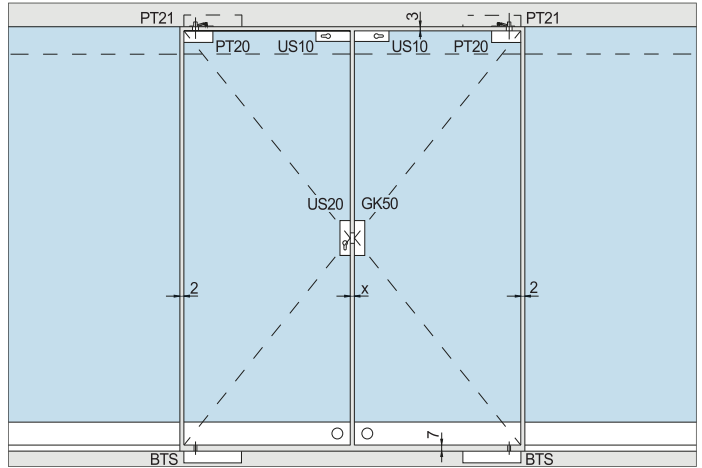
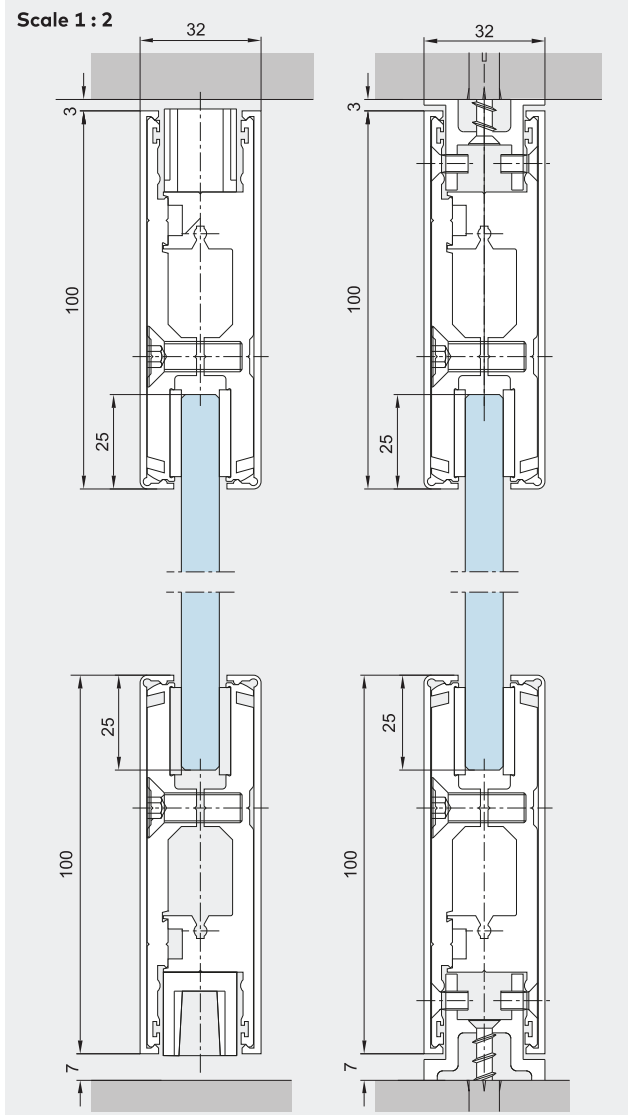

* Projelerinizi fiyatlandırabilmemiz için lütfen bizimle temasa geçiniz.

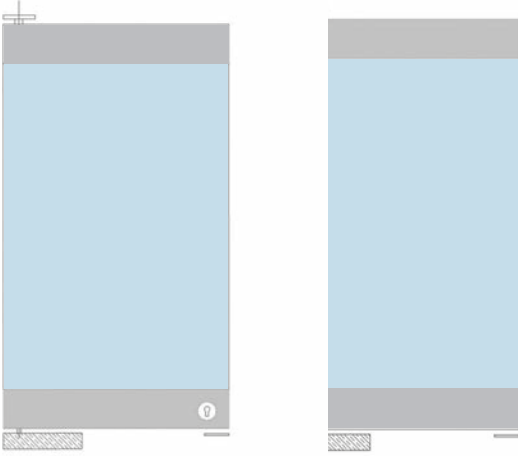

Kilitli alt baza

MIC-419-00-110 1200 mm, Naturel eloksal	1.590 TL/Adet
MIC-419-00-099 1200 mm, Satine paslanmaz	1.850 TL/Adet

Kilitsiz alt baza

MIC-419-00-112 1200 mm, Naturel eloksal	890 TL/Adet
MIC-419-00-100 1200 mm, Satine paslanmaz	1.130 TL/Adet

Kilitsiz üst baza

MIC-419-00-111 1200 mm, Naturel eloksal	820 TL/Adet
MIC-419-00-101 1200 mm, Satine paslanmaz	1.080 TL/Adet

* PT 21 / PT 30 / PT 40 ilave edilmelidir.

Universal bazaların cam sıkıştırma esasına dayanan uygulaması daha hızlı ve daha kolaydır. Aynı zamanda cephedeki süreklilik de sabit bazalarla sağlanır.

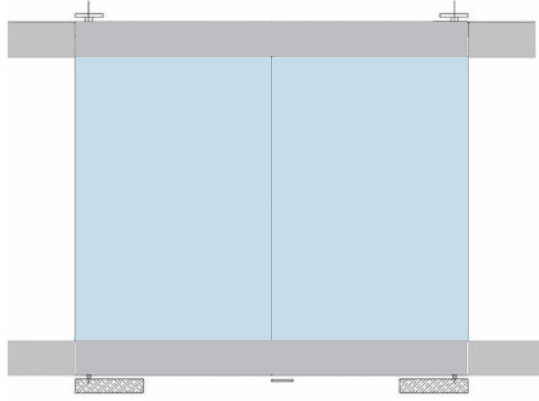

Sabit alt-üst baza

MIC-419-00-104 Naturel eloksal	590 TL/Mt.
MIC-419-00-096 Satine paslanmaz	810 TL/Mt.

* Sabit bazalar 6000 mm boy profil olarak temin edilir.

ARCOS Çekme kol



dormakaba Universal Arcos Çekme Kol özel dizayn ile dikkat çekmektedir. Paslanmaz çelik ya da alüminyum olarak iki alternatif tercih edilebilir. 350 veya 750 mm uzunluğundaki kol için camda iki adet delik detayı gerekmektedir.

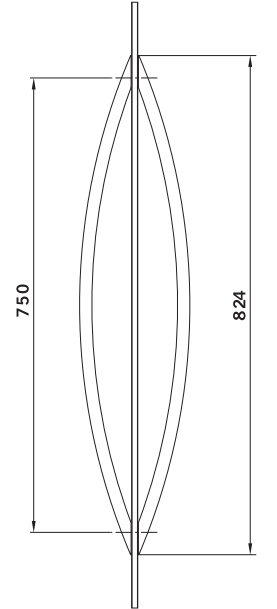
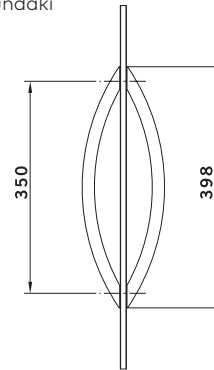

MIC-420-00-041 L=350 mm, Özel naturel eloksal	965 TL/Tk.
MIC-420-00-040 L=750 mm, Özel naturel eloksal	1.160 TL/Tk.

* Projelerinizi fiyatlandırabilmemiz için lütfen bizimle temasa geçiniz.

* Fiyatlarımıza KDV dahil değildir.

* dormakaba, ürünlerinin fiyatlarını ve teknik özelliklerini haber vermeksizin değiştirme hakkına sahiptir.

Arcos Office

ARCOS Office, estetiğini kaitlamış fonksiyonelliği ile birleştirir. ARCOS Office, 8 veya 10 mm kalınlığındaki cam kapılarda kullanılabilir. Maksimum kapı genişliği 1200 mm ve maksimum kapı ağırlığı 70 kg olan kapılarda özel menteşelerle uygulama yapılabilir.

Farklı yüzey kaplama malzemeleri ve kilit tipleri mevcuttur.
 - Alüminyum, LM, EV 1 (114)
 - Alüminyum, LM, parlak gümüş (103)
 - Alüminyum, LM, altın, EV 3 (105)
 - Alüminyum, paslanmaz çelik görünümlü, mat, eloksallı (107)
 - Beyaz (300)



Arcos Office gövde



Sipariş anında uygulamanızın sağ veya sol kapı olduğunu belirtiniz.

MIC-421-00-001 (Sol) **530 TL**
 MIC-421-00-002 (Sağ)
 Özel naturel eloksallı

Arcos Office kol



Özel dizayn alüminyum koldur.

MIC-421-00-070 **435 TL**
 Özel naturel eloksallı

Arcos Office menteşe

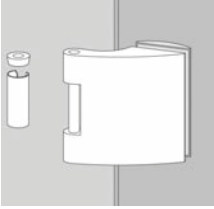

24 mm binili kasalar için

MIC-421-00-003 **125 TL**
 Özel naturel eloksallı

Arcos Office cam cama karşılığı

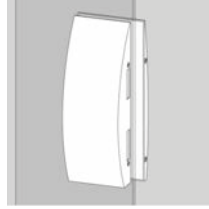

Sipariş anında uygulamanızın sağ veya sol kapı olduğunu belirtiniz.

MIC-421-00-007 (Sol) **495 TL**
 MIC-421-00-008 (Sağ)
 Özel naturel eloksallı

Arcos Office menteşe kasa yatağı

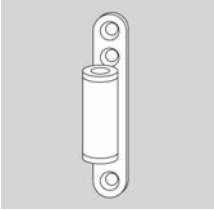

MIC-424-00-004 **55 TL**
 Çelik

Arcos Office kilit karşılığı



MIC-424-00-007 **100 TL**
 Naturel eloksallı

Barel

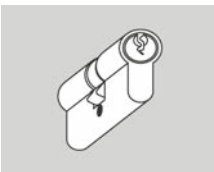

MIM-433-00-010 **60 TL**
 Çelik

Arcos Office yaprak menteşe

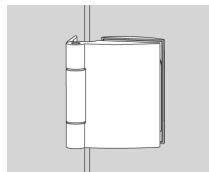

Kasada istenilen noktaya bağlanabilir. Kasa yatağına ihtiyaç yoktur.

MIC-421-00-075 **250 TL**
 Özel naturel eloksallı

* Projelerinizi fiyatlandırabilmemiz için lütfen bizimle temasa geçiniz.

* Fiyatlarımıza KDV dahil değildir.

* dormakaba, ürünlerinin fiyatlarını ve teknik özelliklerini haber vermeksizin değiştirme hakkına sahiptir.

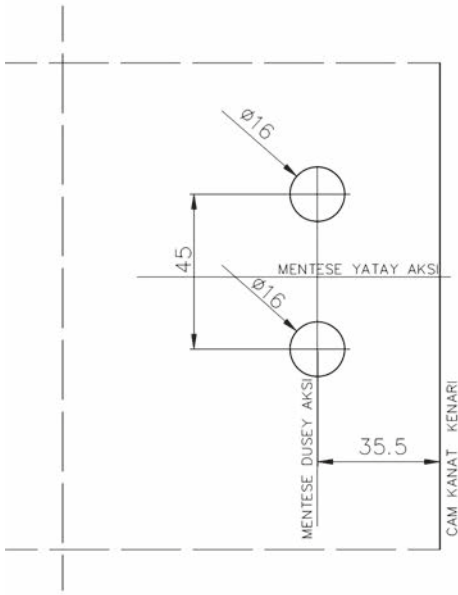

Arcos Office menteşe
cam delik detayı

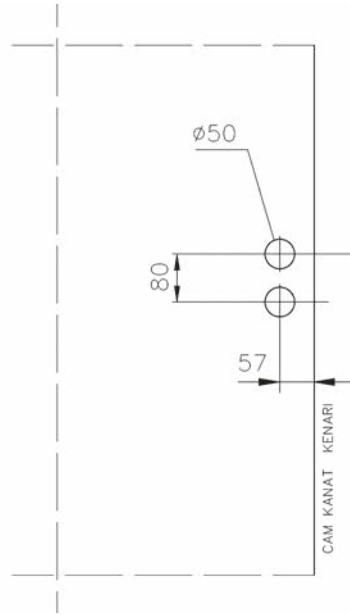

Arcos Office kilit gövde
cam delik detayı

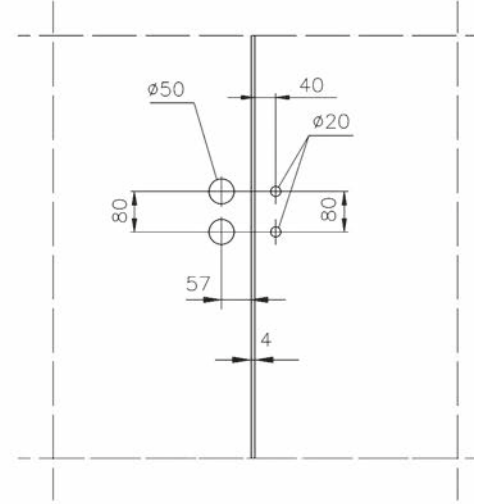

Arcos Office cam cama
kilit karşılığı cam delik detayı

Arcos Office kasalı sistem seti

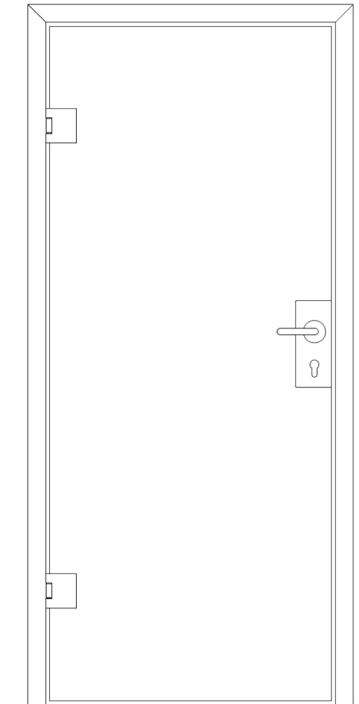

Set İçeriği

- Gövde (1 adet)
- Rozetli kol (1 takım)
- Menteşe, 24 mm binili kasa için (2 adet)
- Menteşe kasa yatağı (2 adet)
- Kilit karşılığı (1 adet)
- Barel (1 adet)

Set fiyatı

1.485 TL



* Projelerinizi fiyatlandırabilmemiz için lütfen bizimle temasa geçiniz.

* Fiyatlarımıza KDV dahil değildir.

* dormakaba, ürünlerinin fiyatlarını ve teknik özelliklerini haber vermeksizin değiştirme hakkına sahiptir.

Arcos Studio

ARCOS Studio, 8 veya 10 mm kalınlığındaki cam kapılarda kullanılabilir. Cam kalınlığına göre 24 veya 26 mm kasa bini derinliğine ihtiyaç vardır. Fakat maksimum kapı genişliği 1000 mm ve maksimum kapı ağırlığı 45 kg olan kapılarda 40 mm'lik kasa derinliğine kadar uygulama yapılabilir.

Farklı yüzey kaplama malzemeleri ve kilit tipleri mevcuttur.

- Alüminyum, LM, EV 1 (114)
- Alüminyum, LM, parlak gümüş (103)
- Alüminyum, LM, altın, EV 3 (105)
- Alüminyum, paslanmaz çelik görünümlü, mat, eloksallı (107)
- Beyaz (300)
- Pirinç, krom (501)
- Pirinç, cilalı, aynalı (502)



Arcos Studio gövde

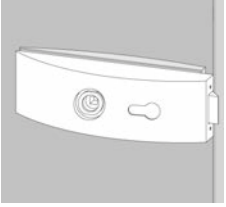

Sağa veya sola açılan kapıları için uygundur.

MIC-421-00-101
Özel naturel eloksal

480 TL

Arcos Studio kol

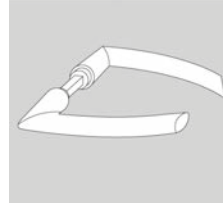

MIC-421-00-061
Özel naturel eloksal

305 TL

Arcos Studio menteşe



24 mm binili kasalar için

MIC-421-00-110
Özel naturel eloksal

135 TL

Arcos Studio cam cama karşılığı

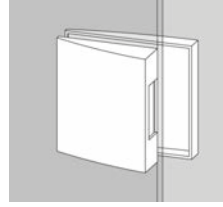

Sağ ve sol kapılarda kullanılır.

MIC-421-00-105
Özel naturel eloksal

415 TL

Arcos Studio menteşe kasa yatağı

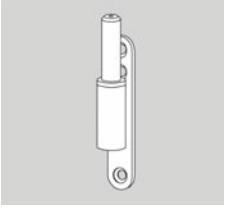

MIC-424-00-003
Çelik

50 TL

Arcos Studio kilit karşılığı

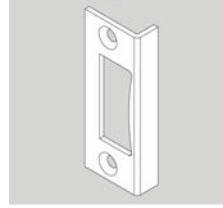

MIC-424-00-006
Naturel eloksal

30 TL

Barel

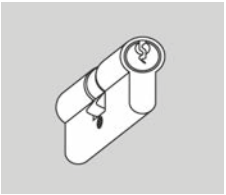

MIM-433-00-010
Çelik

60 TL

Geçme mandal sabitleme

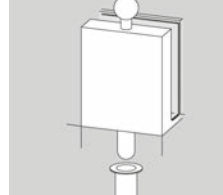

Tüm cam kapı sistemlerinde kullanılabilir.

MIC-424-00-002
Naturel eloksal

205 TL

* Projelerinizi fiyatlandırabilmemiz için lütfen bizimle temasa geçiniz.

* Fiyatlarımıza KDV dahil değildir.

* dormakaba, ürünlerinin fiyatlarını ve teknik özelliklerini haber vermeksizin değiştirme hakkına sahiptir.

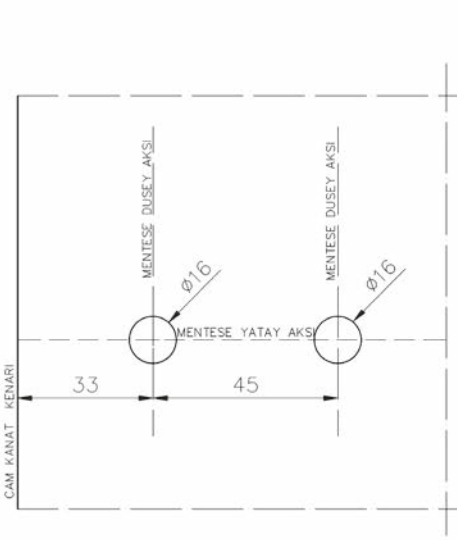

Arcos Studio menteşe cam delik detayı

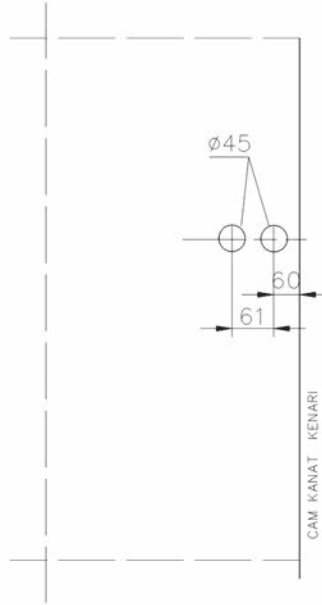

Arcos Studio kilit gövde cam delik detayı

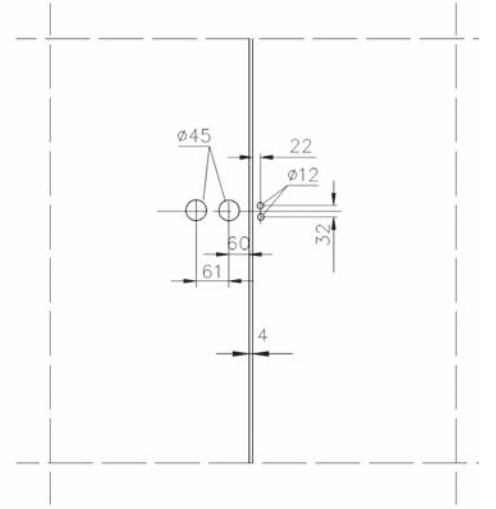

Arcos Studio cam cama kilit karşılığı cam delik detayı

Arcos Studio kasalı sistem seti

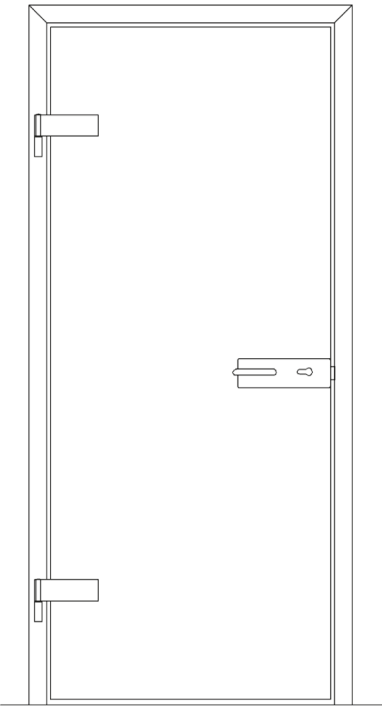

Set İçeriği

- Gövde (1 adet)
- Rozetli kol (1 takım)
- Menteşe, 24 mm binili kasa için (2 adet)
- Menteşe kasa yatağı (2 adet)
- Kilit karşılığı (1 adet)
- Barel (1 adet)

Set fiyatı

1.245 TL



* Projelerinizi fiyatlandırabilmemiz için lütfen bizimle temasa geçiniz.

* Fiyatlarımıza KDV dahil değildir.

* dormakaba, ürünlerinin fiyatlarını ve teknik özelliklerini haber vermeksizin değiştirme hakkına sahiptir.

Studio Rondo

Studio Rondo serisinde
 - Barelli kilitler
 - Kapı kolları için geniş bir ürün yelpazesi
 - Önden veya geriden takılan kapı kolu
 - Farklı kasalar için özel menteşeler mevcuttur.

Maks. kapı ağırlığı 45 kg
 Maks. kapı genişliği 1000 mm
 Kasa bini derinliği 8 mm cam için 24 mm, 10 mm cam için 26 mm olmalıdır. Tüm rozetli, 8 mm kare milli, 44 mm kilit kalınlıklı ve 18 mm çaplı rozetsiz kapı kolları için uygundur.



Studio Rondo gövde

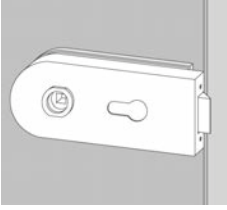

Sağa veya sola açılan kapıları için uygundur.

MIC-427-00-006
 Naturel eloksal

425 TL

Studio Rondo kol

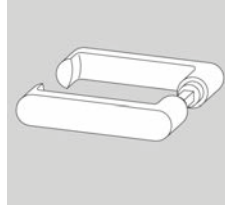

MIC-427-00-004
 Naturel eloksal

70 TL

Studio Rondo menteşe



24 mm binili kasalar için

MIC-427-00-003
 Naturel eloksal

95 TL

Studio Rondo cam cama karşılık

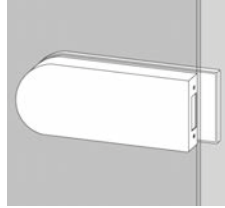

Sağ ve sol kapılarda kullanılır.

MIC-427-00-002
 Naturel eloksal

460 TL

Studio Rondo wc tipi gövde

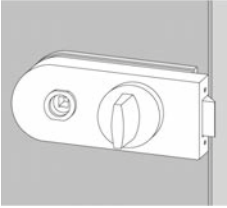

MIC-427-00-005
 Naturel eloksal

425 TL

Junior Office yaprak menteşe

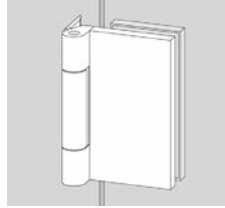

MIC-421-00-090
 Naturel eloksal

250 TL

Barel



MIM-433-00-010
 Çelik

60 TL

Studio Rondo menteşe kasa yatağı

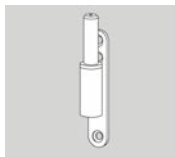

MIC-424-00-003
 Çelik

50 TL

Studio Rondo kilit karşılığı

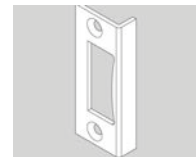

MIC-424-00-006
 Naturel eloksal

30 TL

* Projelerinizi fiyatlandırabilmemiz için lütfen bizimle temasa geçiniz.

* Fiyatlarımıza KDV dahil değildir.

* dormakaba, ürünlerinin fiyatlarını ve teknik özelliklerini haber vermeksizin değiştirme hakkına sahiptir.

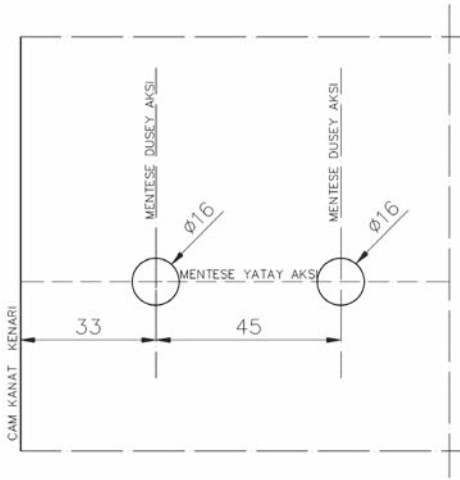

Studio Rondo menteşe cam delik detayı

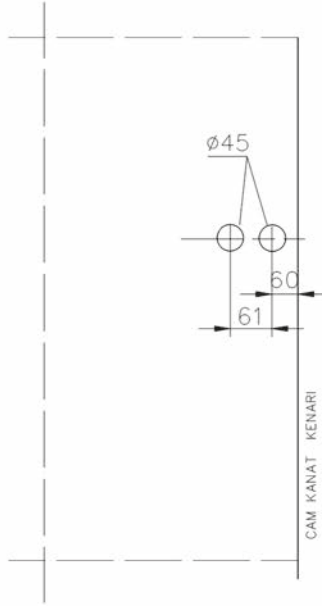

Studio Rondo kilit gövde cam delik detayı

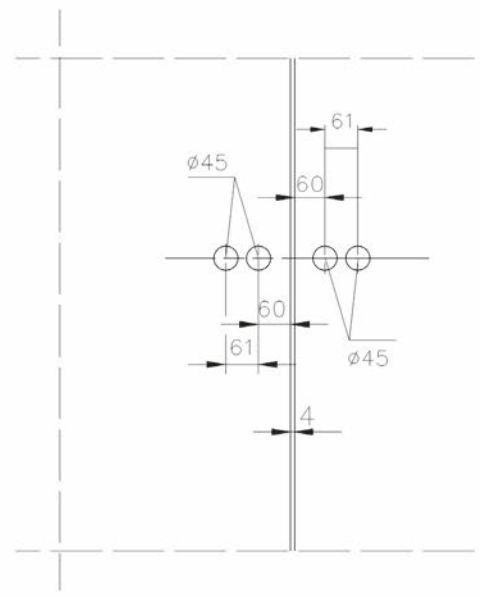

Studio Rondo cam cama kilit karşılık cam delik detayı

Studio Rondo kasalı sistem seti

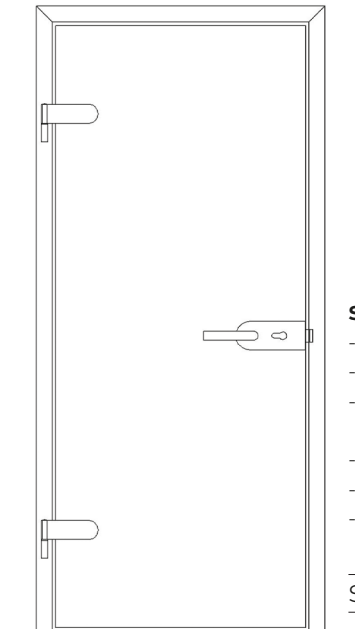

Set İçeriği

- Gövde (1 adet)
- Rozetsiz kol (1 takım)
- Menteşe, 24 mm binili kasa için (2 adet)
- Menteşe kasa yatağı (2 adet)
- Kilit karşılığı (1 adet)
- Barel (1 adet)

Set fiyatı

875 TL

Studio Rondo yaprak menteşeli sistem seti

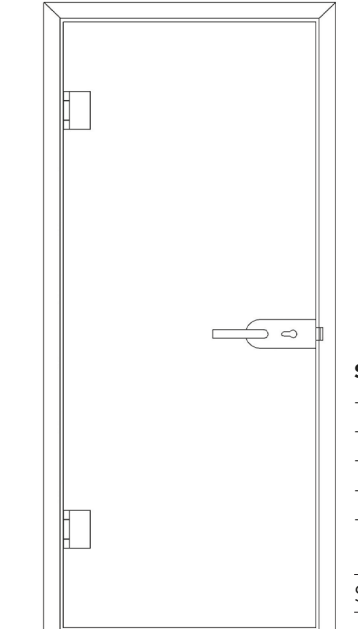

Set İçeriği

- Gövde (1 adet)
- Rozetsiz kol (1 takım)
- Yaprak menteşe (2 adet)
- Kilit karşılığı (1 adet)
- Barel (1 adet)

Set fiyatı

1.085 TL

* Projelerinizi fiyatlandırabilmemiz için lütfen bizimle temasa geçiniz.

* Fiyatlarımıza KDV dahil değildir.

* dormakaba, ürünlerinin fiyatlarını ve teknik özelliklerini haber vermeksizin değiştirme hakkına sahiptir.

Junior Office

Junior Office aksesuarları özellikle yoğun trafik olan mekanlardaki gereksinimleri mükemmel bir şekilde karşılar. Serideki kilit tipleri, kapı kolları ve menteşelerle ideal çözümü sunar.

Seride:
 - Rozetli veya rozetsiz barelli kilitler
 - Kilitli veya banyo kilitli kapı kolları
 - Çeşitli kapı kolu tipleri
 - Farklı kasalar ve ağır kapılar için özel menteşeler mevcuttur.



Junior Office gövde



Sipariş anında uygulamanızın sağ veya sol kapı olduğunu belirtiniz.

MIC-421-00-082 (Sol) **480 TL**
 MIC-421-00-081 (Sağ)
 Naturel eloksal

Junior Office kol

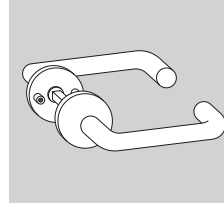

Özel dizayn alüminyum koldur.

MIC-421-00-080 **275 TL**
 Naturel eloksal

Junior Office menteşe

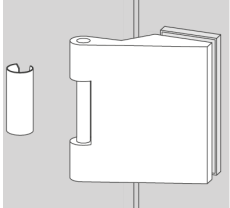

24 mm binili kasalar için

MIC-427-00-017 **125 TL**
 Naturel eloksal

Junior Office cam cama karşılık

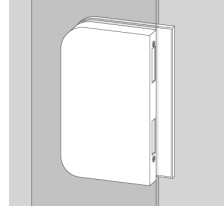

Sipariş anında uygulamanızın sağ veya sol kapı olduğunu belirtiniz.

MIC-421-00-152 (Sol) **415 TL**
 MIC-421-00-153 (Sağ)
 Naturel eloksal

Junior Office kasa yatağı

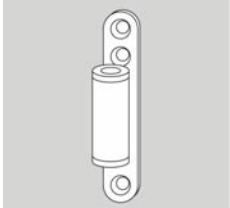

MIC-424-00-004 **55 TL**
 Çelik

Junior Office/Rondo fonksiyonsuz topuz kol

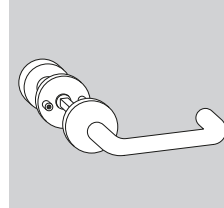

MIC-427-00-014 **470 TL**
 Naturel eloksal

Barel

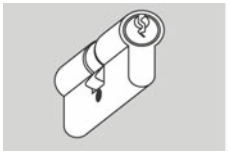

MIM-433-00-010 **60 TL**
 Çelik

Junior Office kilit karşılığı



MIC-424-00-007 **100 TL**
 Naturel eloksal

Junior Office yaprak menteşe

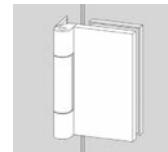

Kasada istenilen noktaya bağlanabilir.

MIC-421-00-090 **250 TL**
 Naturel eloksal

* Projelerinizi fiyatlandırabilmemiz için lütfen bizimle temasa geçiniz.

* Fiyatlarımıza KDV dahil değildir.

* dormakaba, ürünlerinin fiyatlarını ve teknik özelliklerini haber vermeksizin değiştirme hakkına sahiptir.

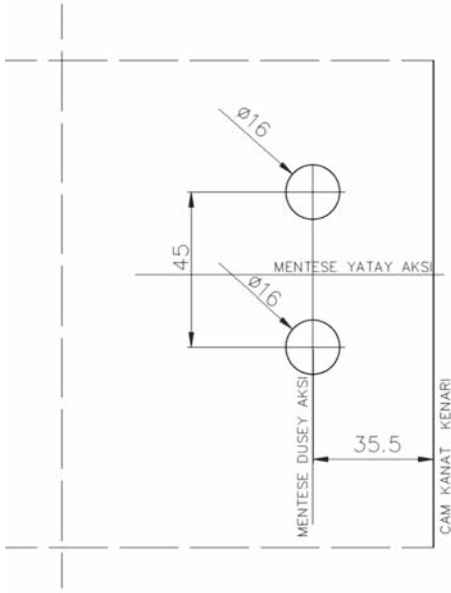

Junior Office menteşe cam delik detayı

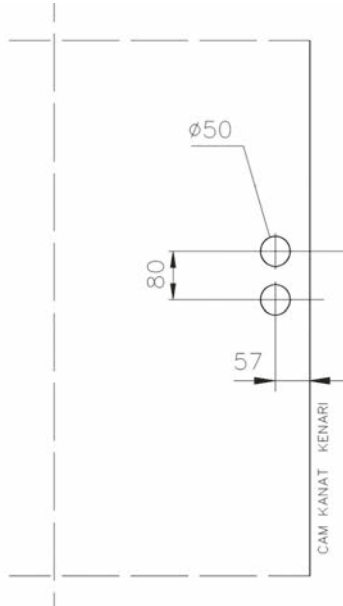

Junior Office kilit gövde cam delik detayı

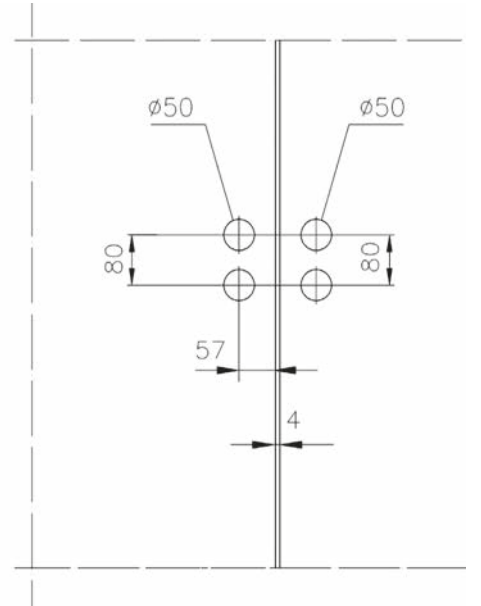

Junior Office cam cama kilit karşılık cam delik detayı

Junior Office kasalı sistem seti

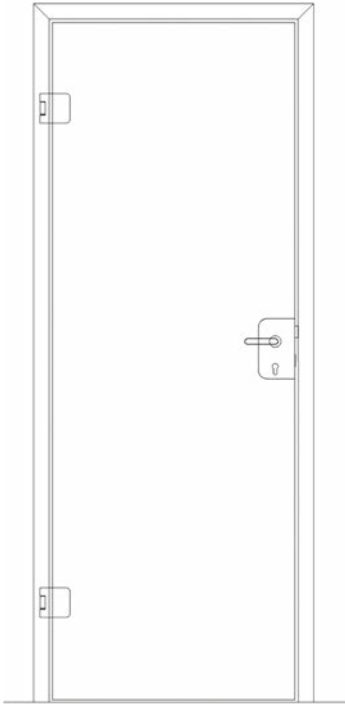

Set İçeriği

- Gövde (1 adet)
- Rozetli kol (1 takım)
- Menteşe, 24 mm binili kasa için (2 adet)
- Menteşe kasa yatağı (2 adet)
- Kilit karşılığı (1 adet)
- Barel (1 adet)

Set fiyatı **1.275 TL**

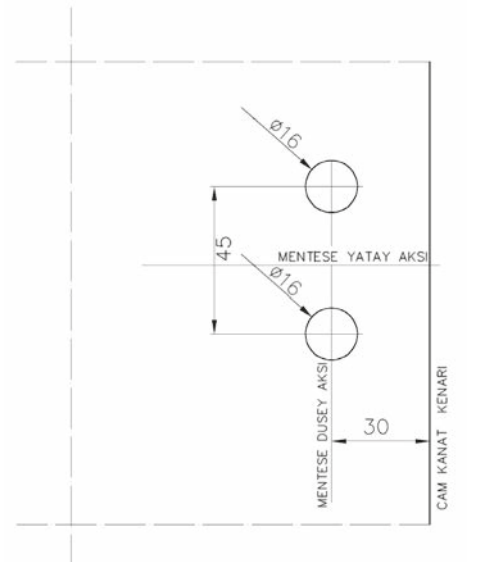

Junior Office yaprak menteşe cam delik detayı

* Projelerinizi fiyatlandırabilmemiz için lütfen bizimle temasa geçiniz.

* Fiyatlarımıza KDV dahil değildir.

* dormakaba, ürünlerinin fiyatlarını ve teknik özelliklerini haber vermeksizin değiştirme hakkına sahiptir.

MUTO

Profil ölçüleri
L = 71 x 58 mm
Maks. kapı ağırlığı
80 kg

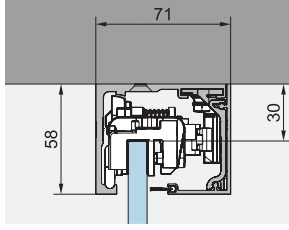

Profil ölçüleri
XL = 72 x 69 mm
Maks. kapı ağırlığı
80 kg

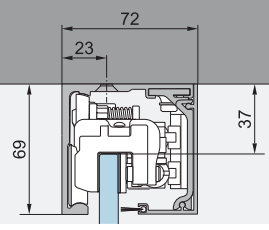

Profil ölçüleri
XL = 72 x 69 mm
Maks. kapı ağırlığı
150 kg

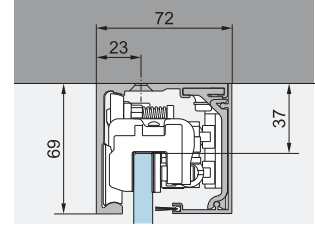

	MUTO L 80	MUTO Premium XL 80	MUTO Premium XL 150
DORMOTION	Opsiyonel	Var	Var
Maks. kanat ağırlığı (kg)	80 kg	80 kg	150 kg
Açılım testi	≥ 100,000	≥ 200,000	≥ 200,000
Cam kalınlığı	8 – 13.5 mm	8 – 13.5 mm	8 – 13.5 mm
Yükseklik ayarı	+ 5 mm / - 3 mm	+/- 5 mm	+/- 5 mm
Ahşap kanat kalınlığı	28 – 50 mm	28 – 50 mm	28 – 50 mm
Maks. kanat yüksekliği	3,000 mm	3,000 mm	3,000 mm
Montaj tipleri	Duvar, tavan, cam	Duvar, tavan, cam	Duvar, tavan, cam
Senkronize versiyon	●	●	●

Tek kanat

Geçiş genişliği (LW) min. - maks.	930 – 1,940 mm	750 – 2,440 mm	960 – 2,440 mm
Kanat genişliği (A)	LW + 60 mm	LW + 60 mm	LW + 60 mm
Kanat genişliği (A) min. - maks. (DORMOTION olmadan)	660 – 1,500 (maks. 2,000 mm)	660 – 1,500 (maks. 2,500 mm)	660 – 1,500 (maks. 2,500 mm)
Kanat genişliği (A) min. - maks. (DORMOTION ile)	660 – 1,500 (maks. 2,000 mm)	810 – 1,500 (maks. 2,500 mm)	1,020 – 1,500 (maks. 2,500 mm)
Tavan/duvar montaj mekanizma uzunluğu	2 x A	2 x A	2 x A
Cama montaj mekanizma uzunluğu	2 x A + 67 mm	2 x A + 67 mm	2 x A + 67 mm

Çift kanat

Geçiş genişliği (LW) min. - maks.	1,926 – 2,446 mm	1,566 – 2,890 mm	1,986 – 2,890 mm
Kanat genişliği (A)	LW / 2 + 27 mm	LW / 2 + 27 mm	LW / 2 + 27 mm
Kanat genişliği (A) min. - maks.	990 – 1,250 mm	810 – 1,470 mm	1,020 – 1,470 mm
Tavan/duvar montaj mekanizma uzunluğu	4 x A – 44 mm	4 x A – 44 mm	4 x A – 44 mm
Cama montaj mekanizma uzunluğu	4 x A + 12 mm	4 x A + 12 mm	4 x A + 12 mm

Profil ölçüleri

Self-Closing = 100 x 69 mm

Maks. kapı ağırlığı

120 kg

Profil ölçüleri

M = 127 x 69 mm

Maks. kapı ağırlığı

2 x 80 kg

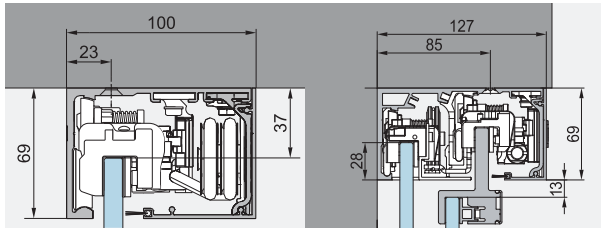

MUTO Premium Self-Closing 120	MUTO Premium Teleskopik 80
Var	Opsiyonel
120 kg	2 x 80 Kg
≥ 200,000	≥ 200,000
8 – 13.5 mm	8 – 13.5 mm
+/- 5 mm	+ 5 mm / - 3 mm
28 – 50 mm	28 – 50 mm
3,000 mm	2,500 mm
Duvar, tavan, cam	Duvar, tavan, cam

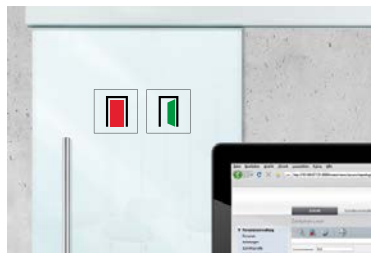

770 – 1,440 mm	
LW + 60 mm	
-	
850 – 1,500 mm	
2 x A	
2 x A + 67 mm	
1,606 – 2,890 mm	
LW / 2 + 27 mm	
830 – 1,470 mm	
4 x A – 44 mm	
4 x A + 12 mm	

DORMOTION – sonradan entegre edilebilen frenleme mekanizması**Entegre elektromekanik kilit - Güvenli geçişler****Durum göstergesi - Herşey kontrol altında****Kendinden kapanma, Sorunsuz**

MUTO Comfort L 80 Dormotion

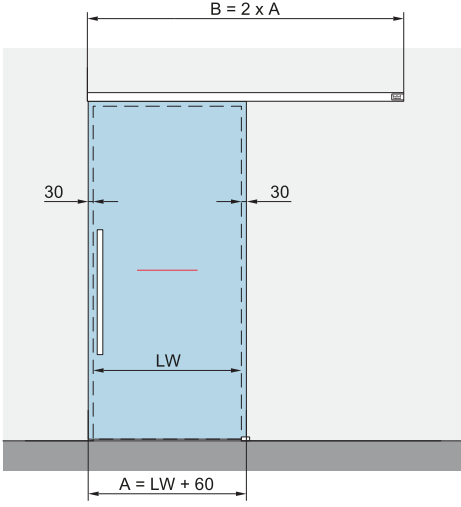

- A = Kanat eni
 B = Mekanizma uzunluğu
 GH = Kanat yüksekliği
 H = Toplam yükseklik
 LH = Geçiş yüksekliği
 LW = Geçiş genişliği
 t = Kanat kalınlığı

Duvara montaj

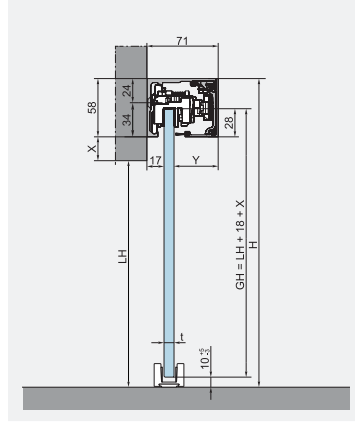

Özellikler

Tavana, duvara ve cama montaj opsiyonları
 8 - 13.5 mm cam kalınlığı
 28-50 mm ahşap kanat kalınlığı

Maks. kanat ağırlığı
 80 kg

Tavana montaj

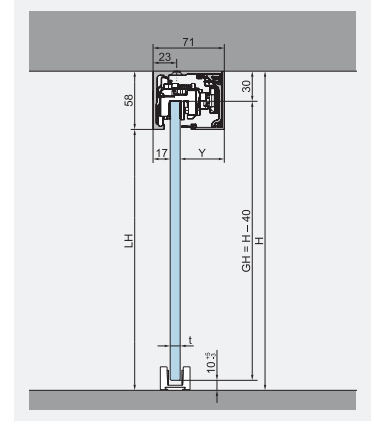

DORMOTION ile / DORMOTION olmadan
 min. 660 mm
 maks. 2000 mm

Kanat yüksekliği hesaplama
 GH = LH + 17 mm
 maks. 3000 mm

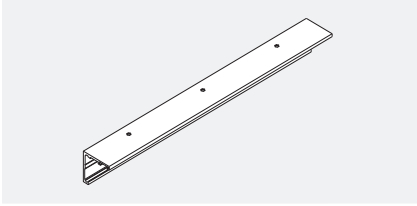

L 80 tavan montaj ray profili

MYC-422-00-207 2000 mm	200 TL
MYC-422-00-206 3000 mm	300 TL
MYC-422-00-205 4000 mm	400 TL

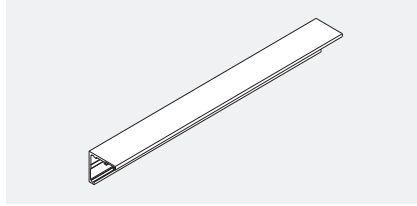

L 80 duvar montaj ray profili

MYC-422-00-211 2000 mm	200 TL
MYC-422-00-210 3000 mm	300 TL
MYC-422-00-209 4000 mm	400 TL

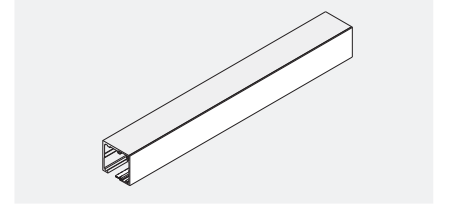

L 80 kapak profili

MYC-422-00-215 2000 mm	90 TL
MYC-422-00-214 3000 mm	135 TL
MYC-422-00-213 4000 mm	180 TL

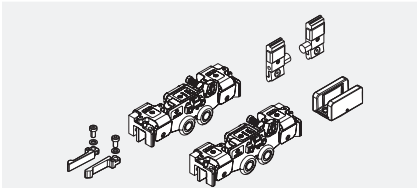

MIC-422-00-200
 L 80 makara seti

1.025 TL

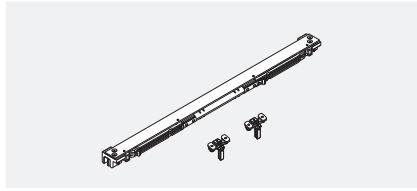

MIC-422-00-201

L 80 Dormotion seti

370 TL

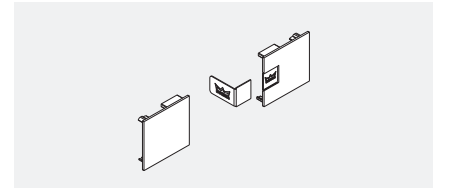

MIC-422-00-203

Yan kapak seti

60 TL

MIC-422-00-231

Yan kapak eki (sabit cam)

60 TL

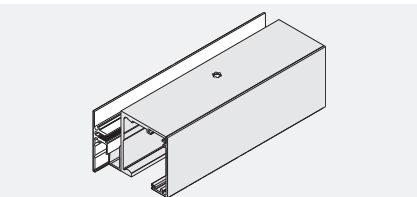

L 80 sabit cam profili

MYC-422-00-219 2000 mm	100 TL
MYC-422-00-218 3000 mm	150 TL
MYC-422-00-217 4000 mm	200 TL
MYC-422-00-400 Cam fitili	10 TL

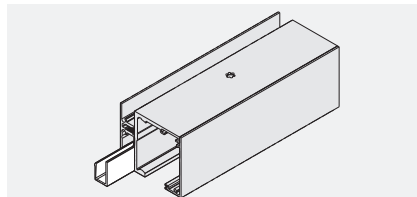

L / XL sabit cam alt kapama profili

MYC-422-00-224 2000 mm	40 TL
MYC-422-00-223 3000 mm	60 TL
MYC-422-00-222 4000 mm	80 TL

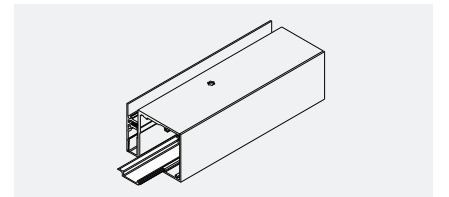

L / XL ray alt kapama profili

MYC-422-00-227 1000 mm	45 TL
MYC-422-00-228 2000 mm	90 TL
MYC-422-00-225 3000 mm	135 TL

* Fiyatlarımıza KDV dahil değildir.

* dormakaba, ürünlerinin fiyatlarını ve teknik özelliklerini haber vermeksizin değiştirme hakkına sahiptir.

MUTO Premium XL Self-Closing

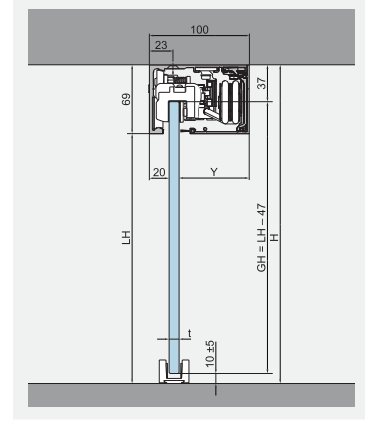
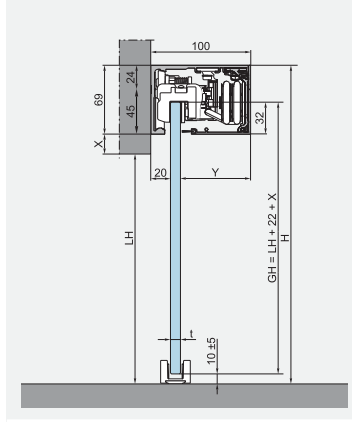
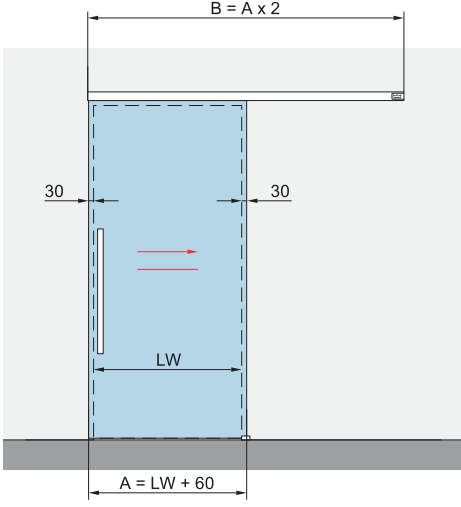

Özellikler

Tavana, duvara ve cama montaj opsiyonları
8 - 13.5 mm cam kalınlığı
28-50 mm ahşap kanat kalınlığı
Maks. kanat ağırlığı:
120 kg

Kanat eni hesaplama

$A = LW / 2 + 27 \text{ mm}$
min. 850 mm
maks. 2 x 1470 mm

Kanat yüksekliği hesaplama

$GH1 = H - 47$
 $GH2 = H - 62$
maks. 3000 mm

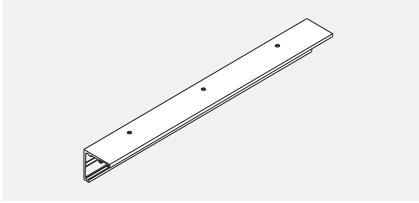

XL SC tavan montaj ray profili

MYC-422-00-607 2000 mm	270 TL
MYC-422-00-606 3000 mm	405 TL
MYC-422-00-605 4000 mm	540 TL

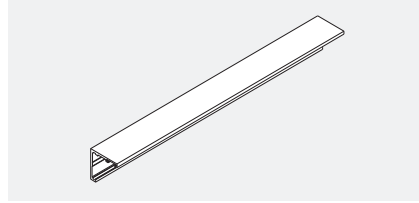

XL SC duvar montaj ray profili

MYC-422-00-611 2000 mm	270 TL
MYC-422-00-610 3000 mm	405 TL
MYC-422-00-609 4000 mm	540 TL

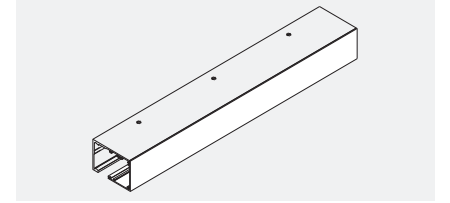

XL SC kapak profili

MYC-422-00-615 2000 mm	120 TL
MYC-422-00-614 3000 mm	180 TL
MYC-422-00-613 4000 mm	240 TL

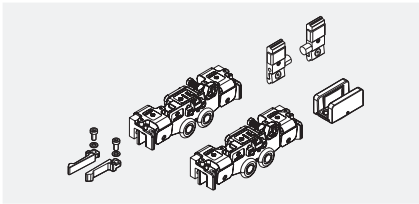

MIC-422-00-300 XL SC makara seti	1.360 TL
MIC-422-00-650 XL SC damper (120 kg)	575 TL

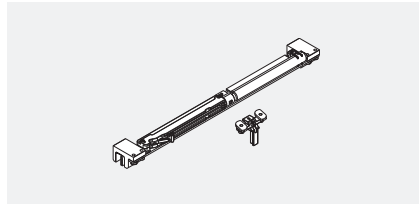

MIC-422-00-643 (Sağ) MIC-422-00-644 (Sol) XL SC Dormotion seti sağ/sol açılım	680 TL
--	---------------

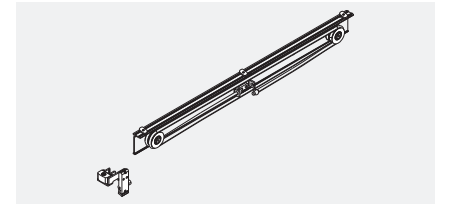

MIC-422-00-641 (Sağ) MIC-422-00-642 (Sol) XL SC kendinden kapanma seti sağ/sol açılım	1.850 TL
--	-----------------

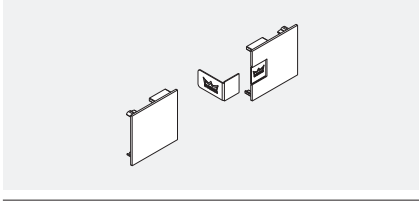

MIC-422-00-603 Yan kapak seti	60 TL
MIC-422-00-320 Yan kapak eki (sabit cam)	60 TL

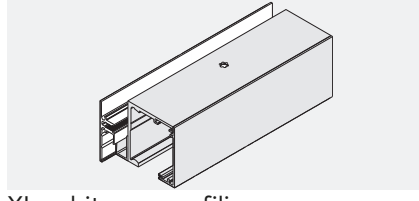

XL sabit cam profili

MYC-422-00-319 2000 mm	110 TL
MYC-422-00-318 3000 mm	165 TL
MYC-422-00-317 4000 mm	220 TL
MYC-422-00-400 Cam fitili	10 TL

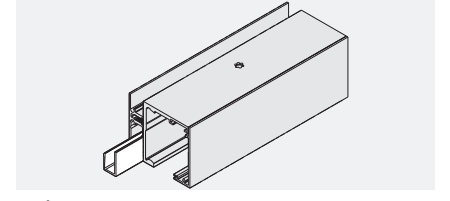

L / XL sabit cam alt kapama profili

MYC-422-00-224 2000 mm	40 TL
MYC-422-00-223 3000 mm	60 TL
MYC-422-00-222 4000 mm	80 TL

* Fiyatlarımıza KDV dahil değildir.

* dormakaba, ürünlerinin fiyatlarını ve teknik özelliklerini haber vermeksizin değiştirme hakkına sahiptir.

Visur

Visur sistem, duvarların içine gizelene RTS 85 kapı kapatıcısı, alt ve üstte duvarla hem yüz olan mekanizmasıyla, kesintisiz bir yüzey ve estetik bir görünüm kazandırır.

Maks. genişlik: 1100 mm
Maks. yükseklik: 2500 mm
Maks. ağırlık: 85 kg



MIC-429-00-020 Visur set	3.985 TL
MIC-420-00-040 Arcos çekme kol, L = 750 mm	1.160 TL

Set içeriği; 2 adet Visur cam kapı aksesuarı, 1 adet RTS 85 tavana gömülü kapı kapatıcı.



Tensor

Tensor, yaylı mekanizmasıyla, zeminde veya kapı üzerinde kapatıcıya ihtiyaç duyulmadan kapıyı bıraktığınız anda kendi kendine kapatır. Ayrıca 90°'de kapı sabitlenir. Tensor, alüminyum naturel eloksal rengindedir. 8, 10 ve 12 mm camlar ile kullanılabilir.
Maks. genişlik: 1000 mm
Maks. ağırlık: 65 kg

MIC-421-00-156 Tensor duvar cam menteşe	1.185 TL
MIC-421-00-157 Tensor cam cama menteşe	1.555 TL



Tensor duvar cam menteşe



Tensor cam cama menteşe



* Projelerinizi fiyatlandırabilmemiz için lütfen bizimle temasa geçiniz.

* Fiyatlarımıza KDV dahil değildir.

* dormakaba, ürünlerinin fiyatlarını ve teknik özelliklerini haber vermeksizin değiştirme hakkına sahiptir.

HSW Easy Safe

Kayar katlanır camlı sistemler

HSW EASY SAFE sisteminin öne çıkan güçlü yönleri:

Lamine temperli emniyet camı kullanım seçeneği, güvenliği ve daha fazla yaratıcı çözüm üretme imkanını artırır. Net ve anlaşılır renk sistemi ile durum göstergesi, kayar kapı paneli üzerindeki üst kilitleme elemanının kırmızı ve yeşil renklerle kilitli / açık durumunu gösterir. Bu şekilde, daha iyi bir genel bakış, kolay kontrol olanağı ve hatta daha fazla güvenlik sağlar. Üst ve alt kapı baza profillerinde çift fırçalı fitilleri hava akımını minimize eder.

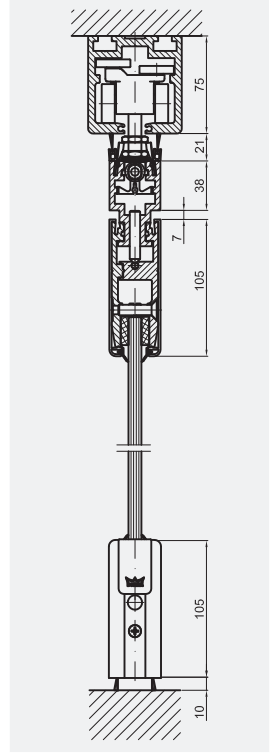
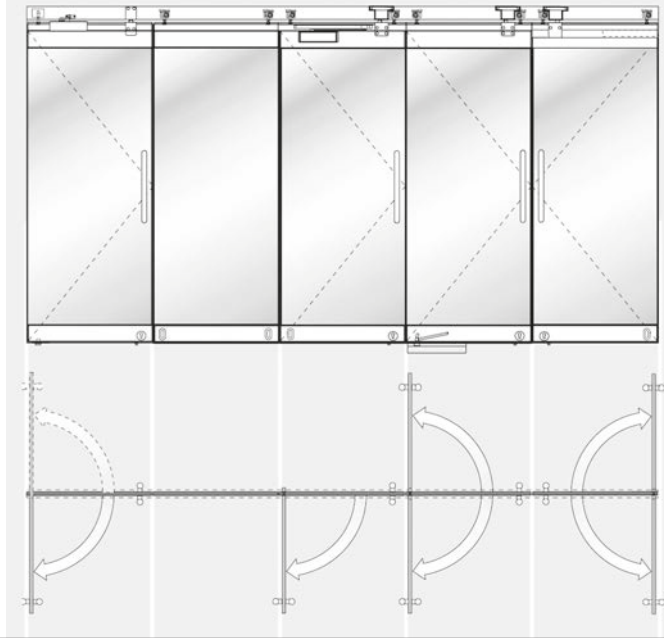

Maks. Panel Yüksekliği	4000 mm	4000 mm	3600 mm	3600 mm	3600 mm
Maks. Panel Genişliği	1250 mm	1250 mm	1250 mm	1250 mm	1250 mm
Maks. Panel Ağırlığı	150 kg	150 kg	120 kg	120 kg	120 kg

10 mm temperli camlı panel	7.360 TL
Camsız panel	5.400 TL
Montaj (bir panel için)	500 TL

* Fiyatlandırma genişliği 1000 mm kayar panel esas alınarak yapılmıştır.

HSW EASY SAFE - Durum göstergesi sayesinde daha fazla netlik ve daha kolay kilitleme.

Bir bakışta kilitleme durumu görülebilir

Güvenlik ve rahatlık bir arada. Kapı üst kilitleme düzeneği, kapı panelinin kilitleme durumunu durum göstergesinde açıkça gösterir. Bu, kullanıcının içini rahatlatır ve güvenlik hissi verir.

Daha fazla konfor için daha az hava akımı

Üst ve alt kapı baza profillerinde yenilikçi çift fırça fitilleri, kapının kapanışını iyileştirir ve hava akımını belirgin bir şekilde minimize eder. İsteğe bağlı olarak temin edilebilen dikey fırça fitilleri, panelin tam boy yüksekliğine kadar takılabilir ve daha fazla konfor için fark edilir derecede hava akımını engeller.



* Projelerinizi fiyatlandırabilmemiz için lütfen bizimle temasa geçiniz.

* Fiyatlarımıza KDV dahil değildir.

* dormakaba, ürünlerinin fiyatlarını ve teknik özelliklerini haber vermeksizin değiştirme hakkına sahiptir.

Basit kilitleme sistemi

Çoklu kilitleme avantajı - Tek bir bileşende üç kilitleme imkânı

Yeni çoklu kilitleme sistemi, sadeliğin yeni bir dünyasını açıyor.

Çoklu kilitleme sistemi üç farklı kilitleme imkânını kompakt bir yapıda birleştirir ve kapı alt baza profili içine kolaylıkla monte edilir.



Sadeliğin sunduğu faydalar:

3'ü 1 arada Çoklu Kilitleme Sistemi, emniyetli kilitleme için üç seçenek sunar: ön kilitleme düzeneği, yan kilitleme düzeneği veya barel kilidi.

Çoklu kilitleme sisteminin kurulumu basit geçmeli bağlantısı nedeniyle hızlı ve kolaydır.

Ayakla basit bir şekilde kontrol edilebilen yüzeye monte zemin sürgüsü ile kilitleme seçeneği maksimum rahatlık sağlar - basit ve sorunsuz kilitleme.

Ayakla kolay açma ve kapama

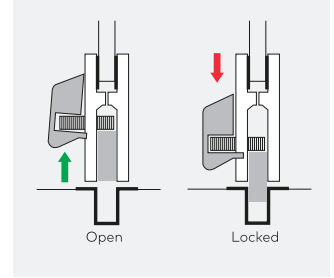

Daha fazla güvenlik için yenilikçi tutuş

Lamine temperli emniyet camı kullanımıyla gelişmiş güvenlik

Yeni sıkıştır& yapıştır teknolojisi sayesinde sorunsuz kurulum

HSW EASY SAFE ile sabitleme işlemi son derece basittir. Özel yapışkan, bir enjeksiyon deliğinden beslenerek; eşit olarak yayıldığı bir yapışkan kanalına iletilir. Sadece 15 dakika kuruma süresinden sonra panelin montajı yapılabilir.

Güvenlikle kombine edilmiş yaratıcı özgürlük

Yenilikçi sıkıştır&yapıştır teknolojisi sayesinde HSW EASY SAFE sistemi, son derece güvenli lamine temperli emniyet camının kullanılmasına imkan tanır. Baza profillerinin lamine temperli emniyet camına yerleştirilmesiyle, kayar

panel özel bir tasarım ögesi olarak kullanılabilir, böylece iç tasarımda yeni standartlar belirlenir.

Dikkat çekici diğer özellikler

Lamine temperli emniyet camı, HSW EASY SAFE'in uygulanmasını sadece cazip değil, aynı zamanda daha güvenli hale getirir.

Yenilikçi sıkıştır&yapıştır teknolojisi kolay birleştirme imkânı sunar ve aynı zamanda bağlantı elemanlarının ve camın sağlam bir şekilde bir arada kalmasını sağlar.

Lamine temperli emniyet camına eklenebilen özel iç katmanlar güneşten koruma, gürültü azaltma ve gizlilik taraması gibi ek işlevlerin yanı sıra büyük tasarım özgürlüğü de sunar.



* Projelerinizi fiyatlandırabilmemiz için lütfen bizimle temasa geçiniz.

* Fiyatlarımıza KDV dahil değildir.

* dormakaba, ürünlerinin fiyatlarını ve teknik özelliklerini haber vermeksizin değiştirme hakkına sahiptir.

HSW-R

Kayar katlanır camlı sistemler

HSW-R tamamı çerçevesi kayar toplanır sistemler, yüksek rüzgar yüklerinin muhtemel olduğu durumlar için önerilmektedir. Mekanik yüklerle karşı daha fazla direnç sağlamak ve hava koşullarına, ısı kaybı ve cereyana karşı koruma için üst, alt ve kenar sızdırmazlık elemanlarına sahip sağlam profil çerçeveler. Temperli cam, lamine cam, çift cam veya özel camlı olarak uygulanabilir; 8 ile 22 mm cam kalınlığı için standart sabitleme profiline sahiptir ve diğer cam kalınlıkları için uygulama yapılır.

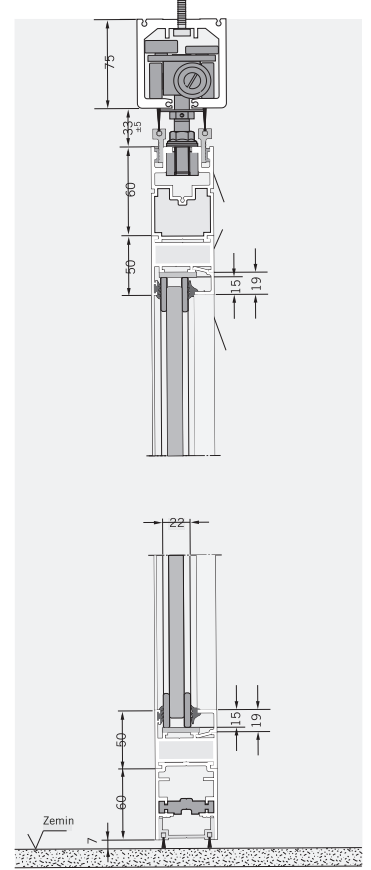
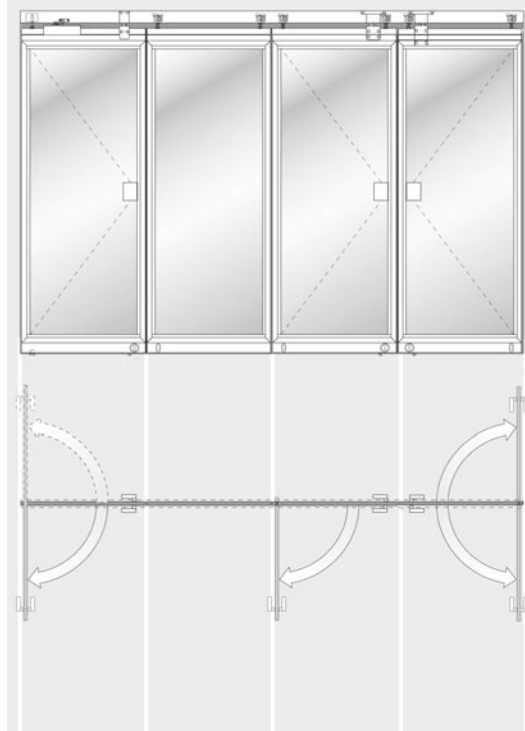

Maks. Panel Yüksekliği	3000 mm	3000 mm	3000 mm	3000 mm
Maks. Panel Genişliği	1100 mm	1100 mm	1100 mm	1100 mm
Maks. Panel Ağırlığı	100 kg	100 kg	100 kg	100 kg



Camsız panel	18.700 TL
Montaj (bir panel için)	700 TL

* Fiyatlandırma genişliği 1000 mm kayar panel esas alınarak yapılmıştır.
* 8 mm'den 22 mm'e kadar farklı cam kalınlıklarıyla uygulama yapılabilir.



* Projelerinizi fiyatlandırabilmemiz için lütfen bizimle temasa geçiniz.
* Fiyatlarımıza KDV dahil değildir.
* dormakaba, ürünlerinin fiyatlarını ve teknik özelliklerini haber vermeksizin değiştirme hakkına sahiptir.

HSW-GP

Kayar toplanır camlı sistemler

standart ray ve noktasal cam tutucular ile tamamen şeffaf cam kayar toplanır sistemlerdir. HSW-GP sistemlerinin karakteristik özellikleri standart ray profiliyle birlikte kullanılan MANET cam panel noktasal sabitleme elemanlarıdır. Yüksek kaliteli paslanmaz çelik bitiş ve özgün bağlantı elemanlarına sahip tasarım çağdaş mimariyle mükemmel uyum sağlayan bir çözüm sunar. Eğrisel camlar dahi bu sistemle sağlam bir şekilde yerine sabitlenebilmektedir. Bu özelliği ile özgün tasarımlar oluşturmak için eğrisel ray profilleriyle birlikte de kullanılabilir.

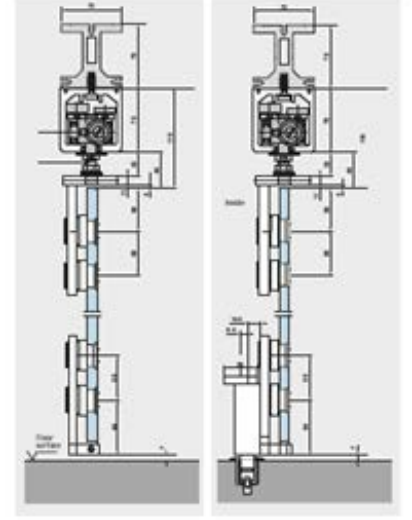
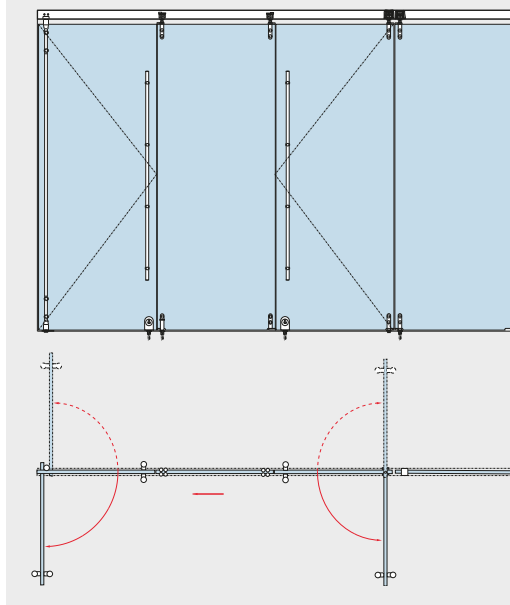

Maks. Panel Yüksekliği	3000 mm	3000 mm	3000 mm	3000 mm
Maks. Panel Genişliği	1200 mm	1200 mm	1200 mm	1200 mm
Maks. Panel Ağırlığı	100 kg	100 kg	100 kg	100 kg

Camsız panel

13.500 TL

Montaj (bir panel için)

700 TL

- * Fiyatlandırma genişliği 1000 mm kayar panel esas alınarak yapılmıştır.
- * 10/12 mm kadar farklı cam kalınlıklarıyla uygulama yapılabilir.



- * Projelerinizi fiyatlandırabilmemiz için lütfen bizimle temasa geçiniz.
- * Fiyatlarımıza KDV dahil değildir.
- * dormakaba, ürünlerinin fiyatlarını ve teknik özelliklerini haber vermeksizin değiştirme hakkına sahiptir.

HSW-Flex Therm

Kayar toplanır camlı sistemler

HSW FLEX Therm sisteminin öne çıkan güçlü yönleri:

Yeni kilit sistemi ile binili panelden hareketli panele geçiş kolaylığı sağlayarak sadece tek elle rahatlıkla panel işlevi değiştirilebilir. Temperli çift cam sistemle her türlü hava koşullarında konforlu iç mekan ortamı sağlanır. Tüm çerçeve sistemi yeniden geliştirilen ısı yalıtımlı profilleri ile şık ve zarif bir tasarım sağlar. Yeni vida bağlantı sistemi ile bileşenlerin sayısı azaltılarak işlevselliği arttırılmıştır ve bu sayede daha kısa teslim süreleri sağlanır.

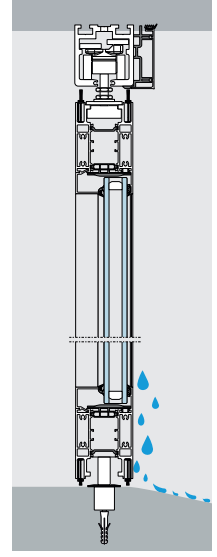
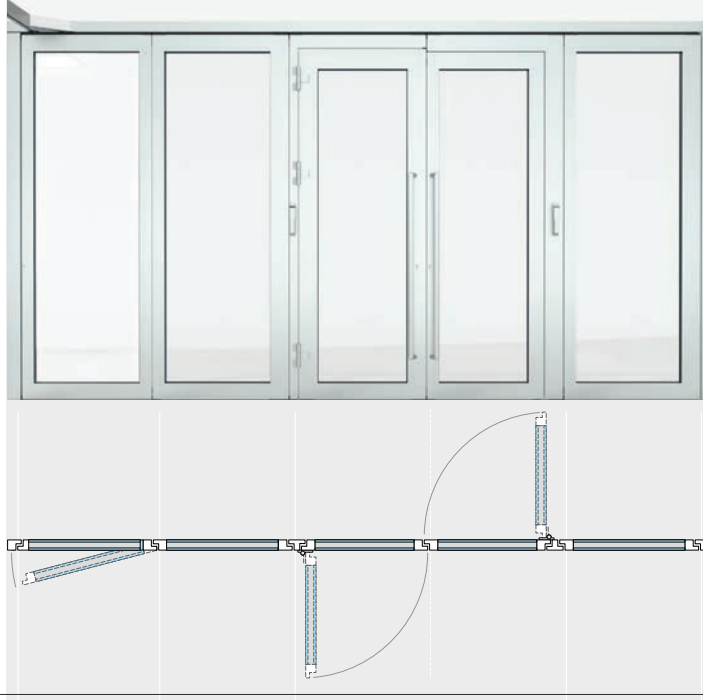

Maks. Panel Yüksekliği	3500 mm	3500 mm	3000 mm	3000 mm	mm
Maks. Panel Genişliği	1250 mm	1250 mm	1250 mm	1250 mm	mm
Maks. Panel Ağırlığı	150 kg	150 kg	100 kg	100 kg	kg



Basit kilit çubuğu



Bitiş monteli zemin kilidi



İsteğe bağlı gömme kilit



ITS 96 kapı kapatıcı opsiyonu

Camsız panel	22.150 TL
Montaj (bir panel için)	700 TL

- * Fiyatlandırma genişliği 1000 mm kayar panel esas alınarak yapılmıştır.
- * 8 mm'den 49 mm'e kadar farklı cam kalınlıklarıyla uygulama yapılabilir.



- * Projelerinizi fiyatlandırabilmemiz için lütfen bizimle temasa geçiniz.
- * Fiyatlarımıza KDV dahil değildir.
- * dormakaba, ürünlerinin fiyatlarını ve teknik özelliklerini haber vermeksizin değiştirme hakkına sahiptir.

Etkileyici form ve işlevsellik



Yeni çerçeve sistemi

Tüm çerçeve sistemi yeniden geliştirilen ısı yalıtımlı profilleri ile şık ve zarif bir tasarım sağlar. Yeni vida bağlantı sistemi ile basit vidalı bağlantı parçaları ve daha az sayıda bileşen, daha kısa teslimat süreleri sunar.



Profilde geliştirilmiş termal izolasyon sayesinde enerji verimliliği

HSW FLEX Therm, çerçeve profilleri mükemmel bir şekilde yalıtım sağlar ve bu sayede daha fazla konfor ve rahatlık hissi verir.



Standartlar

Isı koruma	<ul style="list-style-type: none"> DIN EN ISO 10077-1, -2 UD [W / m²K] = 1,8'e uygun ısı geçiş katsayısı
Dayanıklılık gücü	<ul style="list-style-type: none"> 100 kg'a kadar olan kayar panellerin 25,000 kez hareketine karşılık gelen DIN EN 1527, sınıf 3 normuna uygundur, Her iki yöne ve tek yöne açılan kapı paneli ve her iki yöne açılan kayar kapı paneli 20,000 kez hareketine karşılık gelen DIN EN 1191, sınıf 3 normuna uygundur,
Darbe testi	<ul style="list-style-type: none"> DIN EN 13049, sınıf 5 normuna uygundur, (en yüksek erişilebilir sınıf) (simülasyon ve darbe yükleri)
Korozyon testi	<ul style="list-style-type: none"> DIN EN 1670, sınıf 4 normuna uygundur, (kıyıya yakınlık)

FSW-Easy Safe

Kayar katlanır camlı sistemler

FSW, alt-üst bazalı ve her bir ikinci panelin sonundaki taşıyıcı makarası ile kayar katlanır temperli camlı sistemlerdir. Park alanı gerektirmeyen, düz bir ray üzerinde çalışan birbirine menteşeli panellerden oluşur. FSW EASY Safe sisteminde birbirine bağlı 2 veya 4 panel (ana panel ve 1 veya 3 katlanır panel) olabilir. HSW EASY Safe ile şeffaf görünüm ve ray tasarımı olarak benzerdir. FSW sistemlerde kayar katlanır panellerin yanı sıra tek veya çift yöne çalışan HSW son kapı paneli eklenebilir. Standart cam kalınlıkları 10/12 mm temperli cam (TSG), farklı kalınlık istenildiğinde lamine temperli emniyet camı ile temin edilebilir.

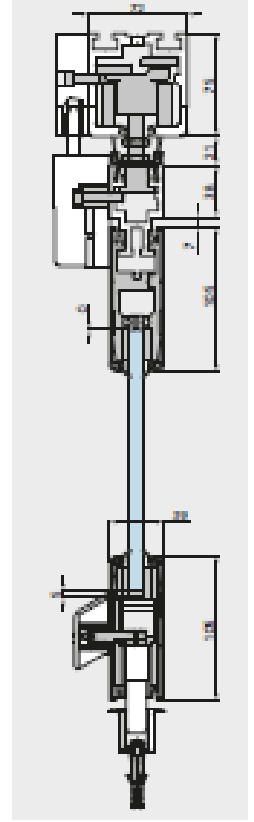
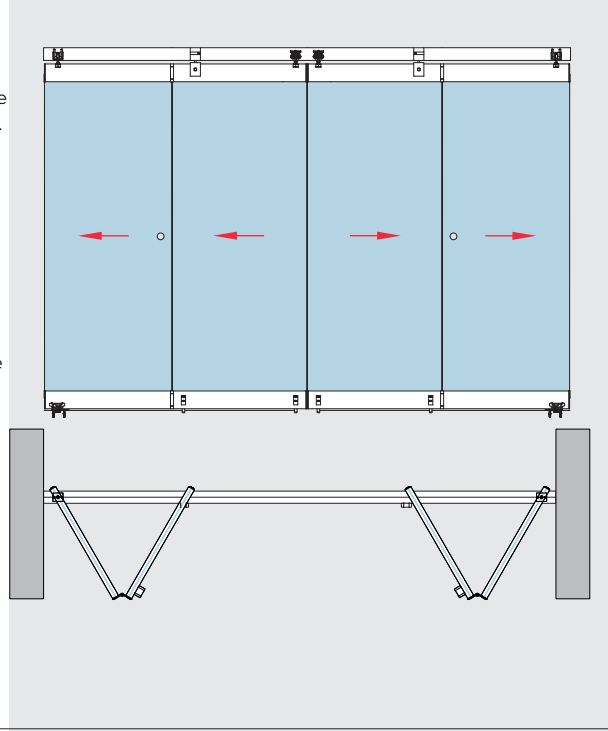

Maks. Panel Yüksekliği	3000 mm	3000 mm	3000 mm	3000 mm
Maks. Panel Genişliği	1250 mm	1250 mm	1250 mm	1250 mm
Maks. Panel Ağırlığı	80 kg	80 kg	80 kg	80 kg

Camsız panel	5.400 TL
Montaj (bir panel için)	700 TL

* Fiyatlandırma genişliği 1000 mm kayar panel esas alınarak yapılmıştır.



* Projelerinizi fiyatlandırabilmemiz için lütfen bizimle temasa geçiniz.
* Fiyatlarımıza KDV dahil değildir.
* dormakaba, ürünlerinin fiyatlarını ve teknik özelliklerini haber vermeksizin değiştirme hakkına sahiptir.

HSW Comfortdrive

Otomatik kayar katlanır camlı sistemler

Daha kolay yönetim

Bir tuş ile alan yönetimi

HSW ComfortDrive, tek dokunuş ile yönetebileceğiniz tek dokunmatik ekranla kumanda edilebilir. "Açık", "Kapalı" ve "Durdurma" standart işlevlerinin yanı sıra

isteğe göre programlanabilen; "Personel Açılım", "Boşluklu Açılım", "Serbest Konum Modu" gibi çeşitli programlamalar ile paneller istenilen pozisyonlarda konumlandırılabilir.

Teknik özellikler	HSW ComfortDrive
Ray genişliği	98 mm
Maks. panel genişliği	3200mm, 12mm cam 2800mm, 10mm cam
Maks. panel ağırlığı	250 kg
Maks. panel sayısı	30
Hareket hızı	Maksimum 250 mm/s

* Cam ölçüleri için lokal ölçüleri baz alınır.

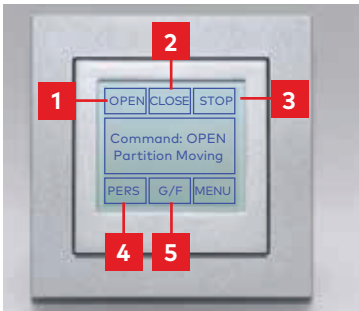

* Projelerinizi fiyatlandırabilmemiz için lütfen bizimle temasa geçiniz.

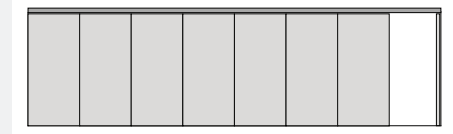

4

Personel Açılım (isteğe bağlı)

"Personel açılım" modunda önceden programlanmış sayıda hareketli bölme paneller kısmen açılır veya kapanır.

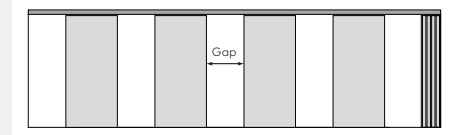

5

Boşluklu Açılım (isteğe bağlı)

Bu mod ile paneller birbiri ile aralarında bir boşluk bırakılarak konumlandırılırlar.

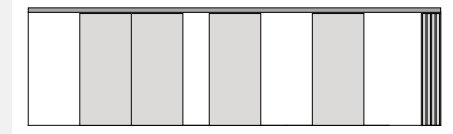

5

Serbest Konum Modu (isteğe bağlı)

"Serbest Konum" işlevi, elemanları herhangi bir ray konumuna yerleştirme imkanı sunar. Burada gösterilen model birçok olası yapılandırmadan sadece biridir. İstenildiği gibi panel pozisyonları ayarlanabilir.

Magneo

İç mekan kayar kapıları

Soft Motion özelliği ile çok güvenli

Magneo otomatik kayar kapı mekanizması, akıllı teknolojisi ile özgün iç mekan tasarımları oluşturmamıza yardımcı olur.

Contur Design'lı kayar kapılarının arkasında düşük enerji modunda çalışan gelişmiş manyetik teknolojisi vardır. Düşük enerji modunda çalıştığı zaman, hassas manyetik sürme teknolojisi sayesinde kapıya ayrıca güvenlik sensörleri koymaya gerek yoktur. Magneo sistemini cam veya ahşap kanatlarla oluşturabilirsiniz.

Sonuç: Son derece zarif görünüm ve Soft Motion özelliği ile çok güvenli çalışan bir otomatik kayar kapı kombinasyonu. Bu göz alıcı sistem özellikle konutlarda kullanım için tasarlanmış olsa da sağlık sektöründe, ofislerde, otellerde ve restoranlarda profesyonel mekan yaratmak için kullanılabilir.

Modeller

Kapı parametreleri	1	2	2
Kapaksız mekanizma boyu	1750 mm	2000 mm	2250 mm
Maksimum taşıma kapasitesi	80 kg	80 kg	80 kg
Mekanizma yüksekliği	62 mm ve 75 mm	62 mm ve 75 mm	62 mm ve 75 mm
Mekanizma ağırlığı	8 kg	8.5 kg	9 kg
Besleme gerilimi ve frekansı	220-230 V AC ± %10	220-230 V AC ± %10	220-230 V AC ± %10
	50-60 Hz	50-60 Hz	50-60 Hz
Emniyet durumu	10 A	10 A	10 A
Enerji Tüketimi: Stand by durumda	3,7 W	3,7 W	3,7 W
Otomatik durumda	maks. 60 W	maks. 60 W	maks. 60 W
Koruma sınıfı	IP 20	IP 20	IP 20
Isı aralığı	0-40°C	0-40°C	0-40°C
Düşük enerji durumu	Var	Var	Var
Tam enerji durumu	Opsiyonel	Opsiyonel	Opsiyonel
ISO 9001:2000	Var	Var	Var

Geçiş Genişliği	875 - 1000 - 1125 mm
Maks. Geçiş Yüksekliği	3000 mm

Cam kanat asma elemanlı sistem* (1750/2000/2250 mm)	11.100 TL
Sıkıştırma cam tutuculu sistem* (1750/2000/2250 mm)	11.240 TL
Ahşap kanatlı sistem* (1750/2000/2250 mm)	10.315 TL
Cam duvara montaj sistem* (1750/2000/2250 mm)	12.110 TL
MIO-511-00-009 Magneo kilit	1.750 TL
Nakliye + Montaj (İstanbul)	750 TL

* Ahşap veya cam kanat fiyata dahil değildir.

Aksesuarlar

MIO-511-00-004 Gömme kulp	210 TL
MIO-505-00-016 Colibri radar	685 TL
MIO-511-00-027 RF alıcı	960 TL
MIO-511-00-028 RF kumanda	705 TL
MIO-511-00-029 RF kablosuz buton	995 TL
MIO-510-00-007 Magic Switch	1.070 TL
MIO-505-00-020 Sistem 55 buton	290 TL
MIO-511-00-005 3 konumlu program şalteri	970 TL

* Ahşap veya cam kanat fiyata dahil değildir.

* Projelerinizi fiyatlandırabilmemiz için lütfen bizimle temasa geçiniz.

* Fiyatlarımıza KDV dahil değildir.

* dormakaba, ürünlerinin fiyatlarını ve teknik özelliklerini haber vermeksizin değiştirme hakkına sahiptir.



Magneo Senkronize & WC

İç mekan manyetik kayar kapılar

YENİ

Çift kanatlı kapılar için artık mevcut: Geniş açılma genişlikleri için CS 80 MAGNEO Senkronize, tek kanatlı versiyonla aynı işlevselliğe sahip çift kanatlı bir sistem olarak monte edilebilir.

YENİ

Engelsiz WC uygulamaları için bir çözüm olarak da kullanılabilir. Gizlilik ve acil durum çözümlerini gözlemlerken, özellikle rahat erişim, kolay kullanım açısından, kamusal ve özel alanlarda farklı şartnamelere ilişkin olarak bariyersiz tuvalet tesisleri için çeşitli gereksinimler vardır. dormakaba manyetik kayar kapı mekanizması CS 80 MAGNEO son derece kolay bir şekilde etkinleştirilebilir, böylece engelli veya sınırlı hareketlilik için önemli ölçüde kullanıcı dostu hale getirilir.

Ahşap kanat
(duvar üzerinde)

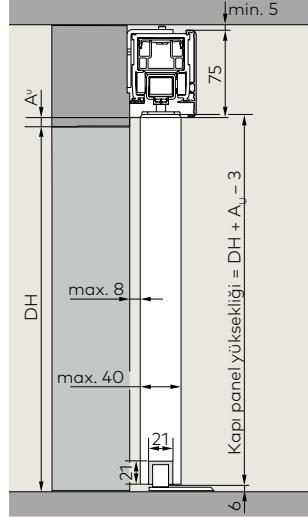

**Cam kanat /
cam sıkıştırma rayı**
(duvar üzerinde)

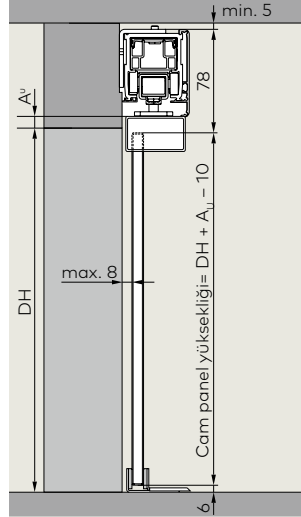

**Cam kanat /
cam sıkıştırma rayı**
(cam duvarda)*

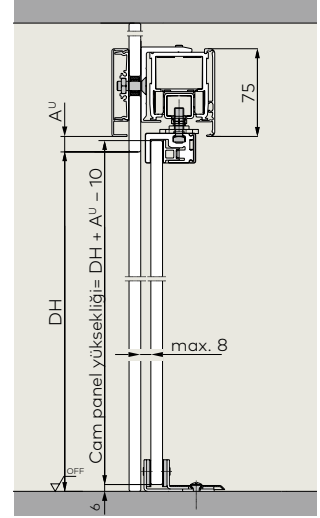

Teknik özellikler / Senkronize	Kapaklı mekanizma boyu	Kapaklı mekanizma boyu
LV1	3.600 mm	3.690 mm
LV2	4.100 mm	4.190 mm
LV3	4.600 mm	4.690 mm
Mekanizma ölçüleri		
Manet cam tutucularıda		62 mm
Cam sıkıştırma rayı		75 mm
Ahşap kapı kanadı		75 mm
Ağırlık		
LV1		2 x 8,6 kg
LV2		2 x 9,4 kg
LV3		2 x 10,2 kg
Kanat ağırlığı		2 x 20 kg - 2 x 80 kg
Güç kaynağı		220-230V
Emniyet durumu		10 A
Enerji Tüketimi		
Stand-by durumda		2x 3,7 W
Otomatik durumda		Max. 2x 60 W
Koruma sınıfı		IP 20
Isı aralığı		0-40°C
Çalışma koşulları	Sadece kuru odalar için, bağıl nem maks. % 93, yoğunlaşmaz	

Düşük enerji durumu	●
Tam enerji durumu	●
DIN 18650, EN 16005, ANSI, BSI	●
ISO 9001	●

Standart özellikler ve özel fonksiyonlar

Otomatik	●
Daimi açık	●
SoftMotion	●
Kilitleme işlevi	●
İt & Çık	●
Elektrik kesintisi durumunda manuel çalışma	●
Kilit	○

● Standart ○ Opsiyonel

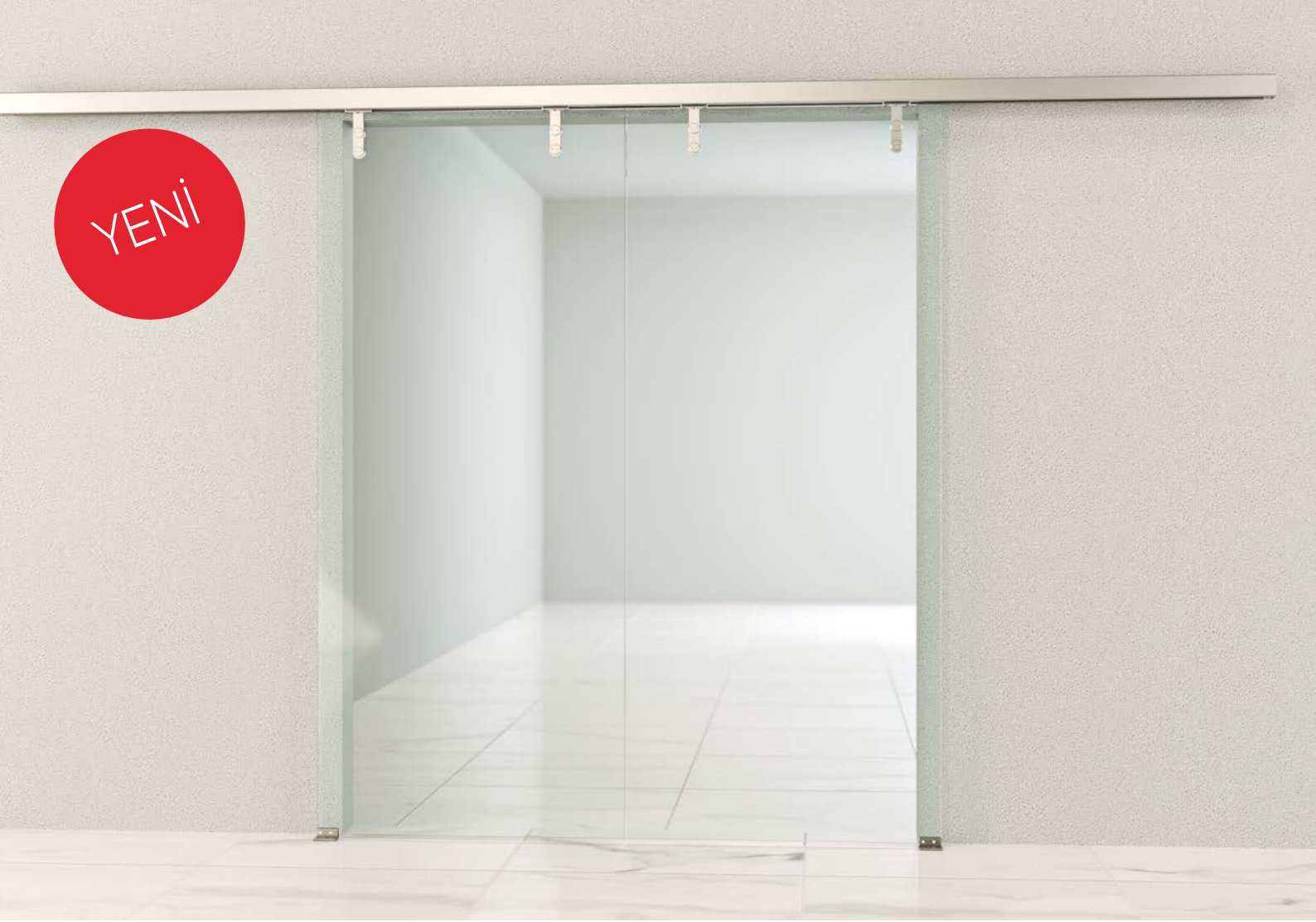

Geçiş Genişliği	1750 - 2000 - 2250 mm
Maks. Geçiş Yüksekliği	3000 mm

Cam kanat asma elemanlı çift kanatlı senkronize sistem* (Manetli) (3600/4100/4600 mm)	23.765 TL
Sıkıştırma cam tutuculu çift kanatlı senkronize sistem* (3600/4100/4600 mm)	24.995 TL
Ahşap çift kanatlı senkronize sistem* (3600/4100/4600 mm)	23.215 TL
Cam duvara montaj sistem* (Manetli) (3600/4100/4600 mm)	24.945 TL
Cam duvara montaj sistem* (Sıkıştırma cam tutuculu) (3600/4100/4600 mm)	26.325 TL
MIO-511-00-009 Magneo kilit	1.750 TL
Nakliye + Montaj (İstanbul)	750 TL

* Ahşap veya cam kanat fiyata dahil değildir.

* Projelerinizi fiyatlandırabilmemiz için lütfen bizimle temasa geçiniz.

* Fiyatlarımıza KDV dahil değildir.

* dormakaba, ürünlerinin fiyatlarını ve teknik özelliklerini haber vermeksizin değiştirme hakkına sahiptir.

ST otomatik kayar kapılar ES 200 Easy mekanizma ile



Otomatik kapılar için dizayn edilmiş olan ince profil sistemi, E profil birleşimleri, fırça fitilleri ve 4+4 mm lamine camı ile ST iç ve dış mekanlarda kullanılır.

%100 Alman menşei mekanizmaya ait, güçlü ve pürüzsüz ray profili ile sessiz ve uzun ömürlü çalışma, yerinden çıkmalara karşı emniyetli makara sistemi

yüksek güvenli sağlar. Mimari çözüm grubu, eğitimli montaj elemanları ve eğitimli satış sonrası servis ekibi ile tüm kapı sistemleri isteğe göre tasarlanır,

ölçüleri alınır ve montaja hazır hale getirilir.

Kapı parametreleri

Tek kanatlı kayar kapı geçiş açıklığı	700 - 3000 mm
Maks. kanat ağırlığı	1 x 120 kg
Çift kanatlı kayar kapı geçiş açıklığı	800 - 3000 mm
Maks. kanat ağırlığı	2 x 100 kg

Teknik Özellikler

Yükseklik	100 mm
Derinlik	180 mm
Açılma ve kapanma gücü (maks. 150 N)	Ayarlanabilir
Açılma hızı	10 - 50 cm/sn
Kapanma hızı	10 - 40 cm/sn
Açık kalma süresi	0.5 - 30 sn
Besleme gerilimi ve frekansı	230V, 50/60 Hz
Enerji tüketimi	180 W
Koruma sınıfı	IP 20
TUV - CE - ISO	Var
Alçak gerilim yönergesine uyum	Opsiyonel
Teflon ve emniyetli makara sistemi	Standart

Kontrol ünitesi

Mikroişlemci ile kontrol standart olarak

Programlama seçenekleri



- Kapalı
- Otomatik
- Sürekli açık
- Kısmi açılma (kış konumu)
- Tek yönlü açılma

Fonksiyonel programlar

Acil durdurma

Akıllı mikroişlemci

Otomatik kapanma

Elektromekanik kilit için bağlantı

Fotosel bağlantısı (maks. 2 çift)

Temel parametrelerin ekran ve buton ile kontrolü

Acil durumlarda açılma veya kapanma (akü sistemi ile)

Harici kullanım için 24V çıkış



Hata kodlarını gösteren okuyucu

* Projelerinizi fiyatlandırabilmemiz için lütfen bizimle temasa geçiniz.

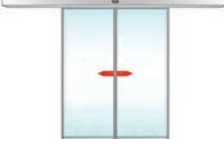
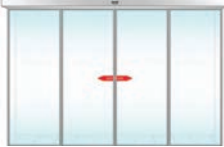

* Fiyatlarımıza KDV dahil değildir.

* dormakaba, ürünlerinin fiyatlarını ve teknik özelliklerini haber vermeksizin değiştirme hakkına sahiptir.

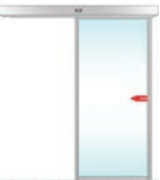
Profilli sistem

Kapı Tipleri	Mekanizma Ölçüsü	Montajlı Toplam
	0 - 3250 mm	15.985 TL
	3251 - 4100 mm	17.040 TL
	4101 - 6500 mm	19.850 TL
	0 - 3250 mm	18.940 TL
	3251 - 4100 mm	20.930 TL
	4101 - 6500 mm	25.000 TL
	0 - 3250 mm	17.360 TL
	0 - 3250 mm	15.360 TL

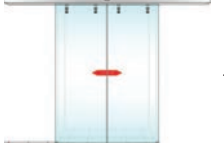
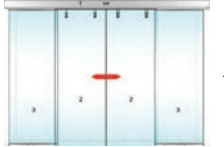
Cam cama sistem

Kapı Tipleri	Mekanizma Ölçüsü	Montajlı Toplam
	0 - 3250 mm	17.510 TL
	3251 - 4100 mm	18.810 TL
	4101 - 6500 mm	21.755 TL
	0 - 3250 mm	19.630 TL
	3251 - 4100 mm	22.210 TL
	4101 - 6500 mm	26.435 TL
	0 - 3250 mm	17.855 TL
	0 - 3250 mm	15.935 TL

* Yukarıdaki fiyatlar kilitsiz ve aküsüz otomatik kapılar için hazırlanmış olup, kilit ve akü talep edildiği takdirde;

Elektromekanik kilit farkı	1.000 TL
MIO-500-00-007 Akü	195 TL
MIO-500-00-009 Akü bağlantı aparatı	70 TL
MIO-510-00-008 Anahtarlı şalter sıva altı*	375 TL
MIO-510-00-009 Anahtarlı şalter sıva üstü*	375 TL

* Mevcut başka girişinizin olmadığı durumlarda anahtarlı şalter kullanılmalıdır.

* Montaj bedeli dahildir.

Standart mekanizma içeriği

- İçeriden ve dışarıdan otomatik açılımı sağlayacak 1 adet emniyet fotoselli radar, 1 adet harekete duyarlı radar
- Kapı fonksiyonlarının seçilebilmesi için 1 adet manuel program şalteri

Standart cam özellikleri

- 4+4 şeffaf lamine cam

Standart profil özellikleri

- 3 mm kalınlığında özel kalıplı profil sistemi
- Etek altı fırça fitili ile sızdırmazlık
- Naturel eloksal ya da istenilen RAL yüzey kaplama

* Projelerinizi fiyatlandırabilmemiz için lütfen bizimle temasa geçiniz.

* Fiyatlarımıza KDV dahil değildir.

* dormakaba, ürünlerinin fiyatlarını ve teknik özelliklerini haber vermeksizin değiştirme hakkına sahiptir.

ST otomatik kayar kapılar

ES 200 mekanizma ile



Kapı parametreleri

Tek kanatlı kayar kapı geçiş açıklığı	700 - 3000 mm
Maks. kanat ağırlığı	1 x 200 kg
Çift kanatlı kayar kapı geçiş açıklığı	800 - 3000 mm
Maks. kanat ağırlığı	2 x 160 kg

Teknik Özellikler

Yükseklik	100 mm
Derinlik	180 mm
Açılma ve kapanma gücü (maks. 150 N)	Ayarlanabilir
Açılma hızı	10 - 70 cm/sn
Kapanma hızı	10 - 50 cm/sn
Açık kalma süresi	0 - 180 sn
Besleme gerilimi ve frekansı	230V, 50/60 Hz
Enerji tüketimi	250 W
Koruma sınıfı	IP 20
TUV - CE - ISO	Var
Alçak gerilim yönergesine uyum	Opsiyonel
Teflon ve emniyetli makara sistemi	Standart

Kontrol Ünitesi

Mikroişlemci ile kontrol standart olarak

Programlama seçenekleri



- Kapalı
- Otomatik
- Sürekli açık
- Kısmi açılma (kış konumu)
- Tek yönlü açılma

Fonksiyonel programlar

Acil durdurma
Akıllı mikroişlemci
Otomatik kapanma
Elektromekanik kilit için bağlantı
Fotosel bağlantısı (maks. 2 çift)
Temel parametrelerin ekran ve buton ile kontrolü
Acil durumlarda açılma veya kapanma (akü sistemi ile)
Harici kullanım için 24V çıkış
Hata kodlarını gösteren okuyucu
PALM ile programlama ayarlayabilme
DCW bus arayüzü

Fonksiyon modülü (opsiyonel)



Eczane fonksiyonu
Kapı durum sinyali
Açılma yönünde koruma sensörü bağlayabilme
Zil kontağı
Hava kilidi (airlock)
Senkronize modu

* Projelerinizi fiyatlandırabilmemiz için lütfen bizimle temasa geçiniz.

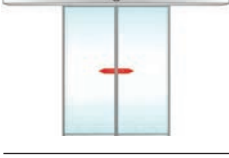

* Fiyatlarımıza KDV dahil değildir.

* dormakaba, ürünlerinin fiyatlarını ve teknik özelliklerini haber vermeksizin değiştirme hakkına sahiptir.

Profilli sistem

Kapı Tipleri	Mekanizma Ölçüsü	Montajlı Toplam
	0 - 3250 mm	17.495 TL
	3251 - 4100 mm	18.550 TL
	4101 - 6500 mm	21.360 TL
	0 - 3250 mm	20.450 TL
	3251 - 4100 mm	22.440 TL
	4101 - 6500 mm	26.510 TL
1 Hareketli 1 Sabit	0 - 3250 mm	18.870 TL
	0 - 3250 mm	16.870 TL

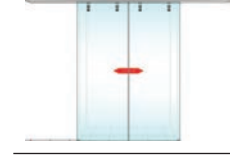
Cam cama sistem

Kapı Tipleri	Mekanizma Ölçüsü	Montajlı Toplam
	0 - 3250 mm	19.020 TL
	3251 - 4100 mm	20.320 TL
	4101 - 6500 mm	23.265 TL
	0 - 3250 mm	21.140 TL
	3251 - 4100 mm	23.720 TL
	4101 - 6500 mm	27.945 TL
1 Hareketli 1 Sabit	0 - 3250 mm	19.365 TL
	0 - 3250 mm	17.445 TL

* Yukarıdaki fiyatlar kilitlessiz ve aküsüz otomatik kapılar için hazırlanmış olup, kilit ve akü talep edildiği takdirde;

Elektromekanik kilit farkı	1.000 TL
MIO-500-00-007 Akü	195 TL
MIO-500-00-009 Akü bağlantı aparatı	70 TL
MIO-510-00-008 Anahtarlı şalter sıva altı*	375 TL
MIO-510-00-009 Anahtarlı şalter sıva üstü*	

* Mevcut başka girişinizin olmadığı durumlarda anahtarlı şalter kullanılmalıdır.

* Montaj bedeli dahildir.

Standart mekanizma içeriği

- İçeriden ve dışarıdan otomatik açılımı sağlayacak 1 adet emniyet fotoselli radar, 1 adet harekete duyarlı radar
- Kapı fonksiyonlarının seçilebilmesi için 1 adet manuel program şalteri

Standart cam özellikleri

- 4+4 şeffaf lamine cam

Standart profil özellikleri

- 3 mm kalınlığında özel kalıplı profil sistemi
- Etek altı fırça fitili ile sızdırmazlık
- Naturel eloksallı ya da istenilen RAL yüzey kaplama

* Projelerinizi fiyatlandırabilmemiz için lütfen bizimle temasa geçiniz.

* Fiyatlarımıza KDV dahil değildir.

* dormakaba, ürünlerinin fiyatlarını ve teknik özelliklerini haber vermeksizin değiştirme hakkına sahiptir.

01 serisi

Yüksek ve ağır otomatik kayar kapılar

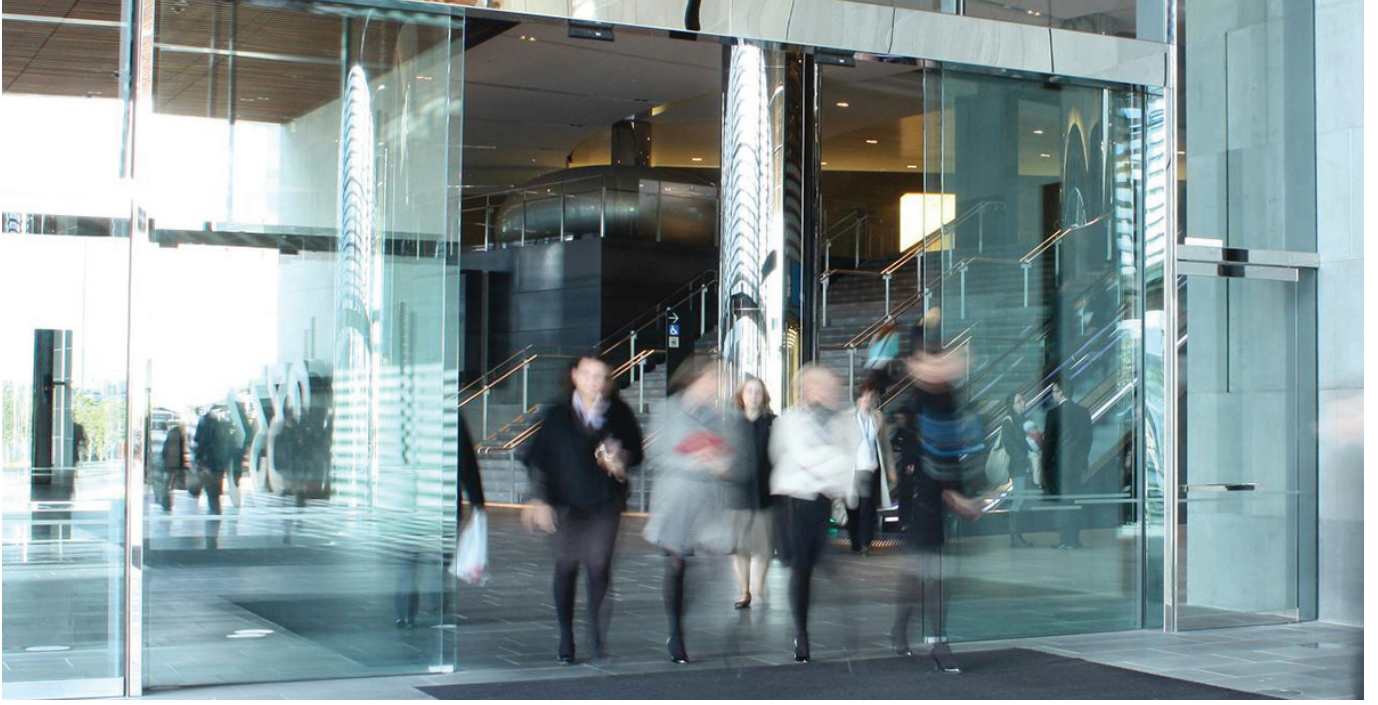

Kapı parametreleri	EL 301	AL 401	AL 501	AL 1001
Tek kanatlı kayar kapı				
- Maksimum kanat genişliği	3000 mm	3000 mm	3000 mm	3000 mm
- Maksimum kanat ağırlığı	300 kg	400 kg	500 kg	1000 kg
Çift kanatlı kayar kapı				
- Maksimum kanat genişliği	1500 mm	2000 mm	2000 mm	2000 mm
- Maksimum kanat ağırlığı	150 kg	200 kg	250 kg	500 kg
Mekanizma				
Yükseklik	240 mm	240 mm	240 mm	420 mm
Derinlik	152 mm	152 mm	152 mm	152 mm
Ray tipi	Aluminyum	Paslanmaz	Dolu Aluminyum	Sertleştirilmiş Çelik
Motor tipi				
Yüksek tork için dizayn edilmiş 24V	●	●	●	●
Dişli kutusu				
Tamamen kapalı, çelik kesme dişli	●	●	●	●
Teknik Özellikler				
Zincirli sistem	●	●	●	●
Dişli kayışlı sistem	○	○	○	○
Açılma hızı (Ayarlanabilir)	10 - 50 cm/sn	10 - 50 cm/sn	10 - 30 cm/sn	10 - 30 cm/sn
Kapanma hızı (Ayarlanabilir)	10 - 40 cm/sn	10 - 40 cm/sn	10 - 30 cm/sn	10 - 30 cm/sn
Açık kalma süresi				
Kilitli veya otomatik modda olmasına bağlı olarak değişiklik gösterebilir.	0 - 60 sn	0 - 60 sn	0 - 60 sn	0 - 60 sn
Besleme gerilimi ve frekans	240 V, 50/60 Hz	240 V, 50/60 Hz	240 V, 50/60 Hz	240 V, 50/60 Hz
Enerji tüketimi	175W	175W	175W	175W
Çalışma sıcaklığı	-15°C'den 50°C'ye	-15°C'den 50°C'ye	-15°C'den 50°C'ye	-15°C'den 50°C'ye
Koruma sınıfı	IP20	IP20	IP20	IP20

* Projelerinizi fiyatlandırabilmemiz için lütfen bizimle temasa geçiniz.

* Fiyatlarımıza KDV dahil değildir.

* dormakaba, ürünlerinin fiyatlarını ve teknik özelliklerini haber vermeksizin değiştirme hakkına sahiptir.

Standart boyutların üzerindeki kapılarınız için mükemmel bir çözüm. Yeni nesil zincirli mekanizmalar ile 1000 kg ağırlıktaki kanatlarınız bile kolaylıkla taşınabilir. DORMA'nın güvenilirlik, uzun ömür, performans ve güvenlik tabanlı ürün geliştirme stratejisi ile tarafınıza sunulan O1 serisi mekanizmalar otomatik kayar kapı sistemlerinde yeni bir sayfa

açıyor. Bu göz alıcı otomatik kayar kapı mekanizması standart kanatlarınızın yanı sıra tamamen cam, teleskopik, kırılabilen (break-out), kurşun dolgulu, ağır endüstriyel veya kurşun geçirmez kanatlarla bir terzi hassasiyeti ile projelerinizdeki ölçülere uygun olarak üretilmektedir. O1 serisi çok yoğun ve ağır kullanımları destekleyebilen yüksek torklu,

üstün performanslı çok özel motoru ile diğerlerinden ayrılmaktadır. Aşınma ve yıpranmaya karşı yüksek dayanımlı, sürekli yön değişimlerine mukavemetli 24V trifaze sarmal motor ile tahrik alan 1950 kg kopma dayanımlı zincirli mekanizma 5mm kalınlığında çelik bağlantılar ile kanatlara bağlanmaktadır. Opsiyonel "Smart Lock" fonksiyonu

ile kanatlar her pozisyonda kilitlenebilir. Güçlendirilmiş 57 mm cam elyaf naylon tekerlekler derin oluklu yapısı ile kanatların raydan çıkmasını engeller. Mekanizmanın düzgün ve sessiz çalışmasını sağlamak için zincir gerilimi ayarlanabilmektedir.

Kontrol Ünitesi	EL 301	AL 401	AL 501	AL 1001
Mikroişlemci ile kontrol	●	●	●	●
Program seçenekleri				
- Kilitli	●	●	●	●
- Tek yönlü açılma	●	●	●	●
- Otomatik	●	●	●	●
- Sürekli açık	●	●	●	●
Elektronik program şalteri	○	○	○	○
Güvenlik arayüzü	○	○	○	○
Gece bankası	●	●	●	●
Kendinden öğrenme	●	●	●	●
Otomatik geri açılım	●	●	●	●
Fotosel	●	●	●	●
Acil durumlarda	●	●	●	●
Açılma (Failsafe)	●	●	●	●
Elektrik kesintilerinde devamlı çalışma	●	●	●	●
12V Harici çıkış	●	●	●	●
Merkezi sisteme bağlantı (DMS)	○	○	○	○
Kilitleme				
Elektrikli motor kilidi	○	○	○	○
Kilit modu seçildiğinde arayüzde kilit bilgisi	●	●	●	●

● Standart ○ Opsiyonel

EL 301 mekanizma 2H kanat kilitli (5700 mm)	62.000 TL
EL 301 mekanizma 1H kanat kilitli (2800 mm)	56.000 TL
AL 401 mekanizma 2H kanat kilitli (5700 mm)	67.500 TL
AL 401 mekanizma 1H kanat kilitli (2800 mm)	61.500 TL

Standart Mekanizma İçeriği;

• İçeriden ve dışarıdan otomatik açılımı sağlayacak 1 adet fotoselli radar, 1 adet harekete duyarlı radar, noktasal fotosel, kapı fonksiyonlarının seçilebilmesi için 1 adet dijital program şalteri.

* Yukarıdaki fiyatlara kanat, cam ve montaj dahil değildir.

* AL 501 ve AL 1001 fiyatları için lütfen bizimle temasa geçiniz.

* Projelerinizi fiyatlandırabilmemiz için lütfen bizimle temasa geçiniz.

* Fiyatlarımıza KDV dahil değildir.

* dormakaba, ürünlerinin fiyatlarını ve teknik özelliklerini haber vermeksizin değiştirme hakkına sahiptir.

ES 400

Hermetik kapılar

Hastane, klinik veya laboratuvar uygulamaları için üretilmiş kompakt ve yenilikçi dizayn.

Basit ve çok az bakım gerektiren sistem.

Güvenli fonksiyon ve kolay kullanım, mekanizmanın uzun ömrünü garanti eder.

Tek ve çift kanat kapılar

ES 410 mekanizması ile kanat ağırlığı 200 kg'a ve genişliği 3 metreye kadar tek kanatlı kapılarda,

ES 420 mekanizması ile kanat ağırlığı 2x125 kg'a ve geçiş genişliği 3 metreye kadar çift kanatlı kapılarda uygulanır.

Özellikler ve avantajlar

- Kompakt dizayn
- Kendinden öğrenme özellikli mikroprosesör
- İt ve çık özelliği
- Hızlı ve yumuşak hareketlere olanak verir
- Paslanmaz çelik, ağır kapılar için uygundur
- Özel yazılımı yardımı ile

parametreler değiştirilebilir.

- Yangın haber verme sistemi için ayrı kontrol girişi
- Üç kapiya kadar entegre airlock sistemi
- Harici kullanım için 24V, 1000 mA çıkış
- Manuel kapanmaya otomatik geçiş



Kapı parametreleri

Tek kanatlı kayar kapı sistemleri	
- Geçiş açıklığı (LW)	700 - 3000 mm
- Maksimum kapı kanadı ağırlığı	1 x 200 kg
Çift kanatlı kayar kapı geçiş açıklığı	
- Geçiş açıklığı (LW)	800 - 3000 mm
- Maksimum kapı kanadı ağırlığı	2 x 100 kg
Teknik Özellikler	
Yükseklik	132 mm
Derinlik	65 mm
Açılma ve kapanma gücü (maks. 150 N)	●
Açılma hızı	10 - 50 cm/sn
Kapanma hızı	10 - 50 cm/sn
Açık kalma süresi	0 - 60 sn
Besleme gerilimi ve frekansı	230V, 50/60 Hz
Enerji tüketimi	180 W
Koruma sınıfı	IP 20
Alçak gerilim yönergesine uyum	●
ISO 9001:2000'e uygun olarak üretim	●

Kontrol ünitesi

Mikroişlemci ile kontrol	●
Programlama seçenekleri	
- Kapalı	●
- Sürekli açık	●
- Kısmi açılma	●
- Tek yönlü açılma	●
- Geçiş (açık - kapalı)	●
Kendi kendine öğrenebilme	●
Otomatik geri dönüş	●
Fotosel bağlantısı (maks. 2 çift)	●
Harici kullanım için 24V çıkış kontrolü	●
Aksesuarlar	
Fotoseller	○
Acil durum güç modülü (USV)	○
● Standart ○ Opsiyonel	



* Hermetik kapı projelerinizi fiyatlandırabilmemiz için lütfen bizimle temasa geçiniz.

* Projelerinizi fiyatlandırabilmemiz için lütfen bizimle temasa geçiniz.

* Fiyatlarımıza KDV dahil değildir.

* dormakaba, ürünlerinin fiyatlarını ve teknik özelliklerini haber vermeksizin değiştirme hakkına sahiptir.

ICU 300

Yoğun bakım üniteleri için manuel sürme sistem



ICU kırılabilir kanatlı manuel sürme sistemler hastane ve cerrahi merkezler gibi özel bakım tesislerinde kullanılabilir. Acil durumlarda hızlı ve kolay erişime olanak sağlayan ICU manuel sürme sistemler hastayı sürekli gözleyebilmek için en uygun ortamı sağlar. Acil çıkış donanımı standart olarak 1 hareketli 1 sabit manuel kayar kapı olarak çalışan kanatların kırılıp bir noktaya toplanması ile acil durumlar için çok geniş bir geçiş alanı yaratır.

Elektrostatik Deşarj Topraklama; Rayda kayar sistem düzlemi boyunca bulunan özel paslanmaz çelikten imal topraklama sistemi ile statik elektriğe maruz kalmaması gereken hassas tıbbi ekipmanlar korunmuş olur.



* Projelerinizi fiyatlandırabilmemiz için lütfen bizimle temasa geçiniz.

* Fiyatlarımıza KDV dahil değildir.

* dormakaba, ürünlerinin fiyatlarını ve teknik özelliklerini haber vermeksizin değiştirme hakkına sahiptir.



SST Flex

Panik kaçırlı otomatik kayar kapılar

Maksimum genişliđi sađlayan teknoloji

Komple açma olanađı - hem de kilitleri açmadan

SST katlanır kayar kapı sistemlerinde, üstün Alman teknolojisi ile geliştirilmiş ES 200 otomatik kayar kapı mekanizması kullanılarak hem kayar kanatlar, hemde katlanır kanatlar dıřa dođru açılabilir. Bunun için kilitleri açmanız ve fazla kuvvet harcamanıza gerek yoktur. Kayar ve katlanır kanatları, isterseniz anahtar ile isterseniz düđme ile yanlara dođru harekete geçirebilirsiniz. Bu sayede SST sistemi, acil durumlarda sadece güvenli ve problemsiz bir şekilde açılmakla kalmaz, aynı zamanda neredeyse kapı boşluđunun tamamı çıkıř olarak kullanılabilir.

Dönemsel genişleme - büyüme ihtiyacı hissedenden işyerleri için ideal çözüm

SST katlanır kayar kapı sistemleri sayesinde işyerinizin duvarları dışında kalan ve satıř alanı olarak kullanılmaya müsait olan yerleri de kullanabilirsiniz. SST katlanır kayar kapı sistemlerinin opsiyonel ve standart seçenekleri bütün beklentilerinizi karşılar. Mikro işlemcili ve kontrollü kapanma gücü sayesinde kapınızın her zaman güvenle açılıp kapanmasını sađlar.

Maksimum geçiř yüksekliđi 2500 mm'dir.

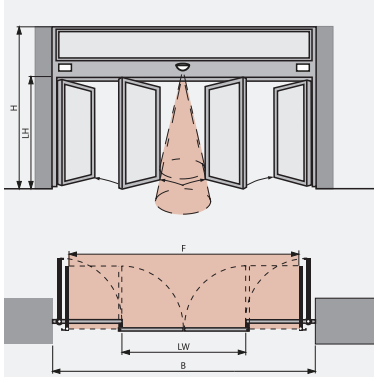

SST Flex panik kaçırlı otomatik kayar kapı

Geçiř genişliđi - LW (mm)	1000 - 1575	1575 - 2000
Montaj genişliđi - B (mm)	2210 - 3360	3360 - 4210
Panik kaçıř genişliđi (mm)	1000 - 1575	1575 - 2200

2 hareketli kanat



2 hareketli kanatlı sistem (2100-3250) - ES 200

44.910 TL

2 hareketli kanatlı sistem (3251-4100) - ES 200

46.265 TL



SST Flex panik kaçırlı otomatik kayar kapı

Geçiř genişliđi - LW (mm)	1000 - 1575	1575 - 2000
Montaj genişliđi - B (mm)	2210 - 3360	3360 - 4210
Panik kaçıř genişliđi (mm)	1800 - 2950	2950 - 4200

2 hareketli 2 sabit kanat



2 hareketli 2 sabit kanatlı sistem (2100-3250) - ES 200

60.545 TL

2 hareketli 2 sabit kanatlı sistem (3251-4100) - ES 200

62.340 TL

* Fiyatlara montaj bedeli dahildir.

Elektromekanik kombin kilit + akü

3.515 TL

LW: Geçiř açıklıđı
F: Kapı kanadı ve sabit kanatlarla birlikte kaçıř yolu genişliđi



Acil çıkıř ve panik kaçıř yolları için

* Projelerinizi fiyatlandırabilmemiz için lütfen bizimle temasa geçiniz.

* Fiyatlarımıza KDV dahil deđildir.

* dormakaba, ürünlerinin fiyatlarını ve teknik özelliklerini haber vermeksizin deđiřtirme hakkına sahiptir.

TST

Teleskopik otomatik kayar kapılar

Dar alanlarda geniş açıklıklar

Dar alanlarda muhteşem uygulama olanakları

Otomatik kayar kapı TST sistemine geniş geçiş olanağı sağlar. Çok yönlü olarak uygulanabilmesinin sebebi sadece bu değildir. TST modelinde aynı zamanda fonksiyonların devamlılığını sağlayan mekanizmalar, güvenlik ek kontrolü ve özel radar hareket sensörleri eklenebilir. Böylelikle acil çıkış ve panik kaçış kapılarında gerekli olan "Milsiz otomatik kayar kapı" özelliği ile 1000-4000 mm geçiş aralığında size en iyi hizmeti verir.

Isı izolasyonu, fonksiyon ve estetik çeşitliliği

Estetik, fonksiyon ve ısı izolasyonu konularında otomatik teleskopik kayar kapı sistemleri beklentilerinizi fazlasıyla karşılayacaktır. Hangi uygulamayı seçerseniz seçin, akıllı mikroişlemcili kontrol sistemi sayesinde hareketli parçaların birbirleri ile uyumu ve aynı zamanda yüksek emniyet sağlanır. Ayrıca kapı sisteminin kapama kuvvetinin sürekli kontrolü sayesinde maksimum çalışma güvenliği elde edilir.

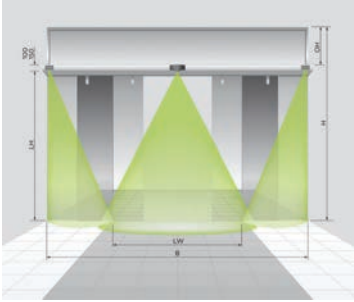

TST tek yön açılımlı teleskopik kayar kapılar

Geçiş genişliği - LW (mm)	800 - 2600
Montaj genişliği - B (mm)	1300 - 4100

2 hareketli 1 sabit kanatlı sistem (1300-4100) - ES 200 Easy

28.518 TL

LW: geçiş açıklığı
LH: Geçiş yüksekliği
B: Toplam genişlik
OH: Kapı üstü panel yüksekliği
H: Toplam yükseklik



TST çift yön açılımlı teleskopik kayar kapılar

Geçiş genişliği - LW (mm)	1400 - 2600	2600 - 4000
Montaj genişliği - B (mm)	2200 - 4100	4100 - 6250

4 hareketli 2 sabit kanatlı sistem (2200-4100) - ES 200 Easy

34.088 TL

4 hareketli 2 sabit kanatlı sistem (4101-6250) - ES 200

35.598 TL

* Yukarıdaki fiyatlar kilitsiz ve aküsüz otomatik kapılar için hazırlanmış olup, kilit ve akü talep edildiği takdirde;

Elektromekanik kilit farkı	1.000 TL
MIO-500-00-007 Akü	195 TL
MIO-500-00-009 Akü bağlantı aparatı	70 TL
MIO-510-00-008 Anahtarlı şalter sıva altı*	375 TL
MIO-510-00-009 Anahtarlı şalter sıva üstü*	375 TL

* Fiyatlara montaj bedeli dahildir.

* Mevcut başka girişinizin olmadığı durumlarda anahtarlı şalter kullanılmalıdır.



Opsiyonel olarak DualDrive 2D teknolojisi ile acil çıkış ve panik kaçış yollarında uygulanabilir.

* Projelerinizi fiyatlandırabilmemiz için lütfen bizimle temasa geçiniz.

* Fiyatlarımıza KDV dahil değildir.

* dormakaba, ürünlerinin fiyatlarını ve teknik özelliklerini haber vermeksizin değiştirme hakkına sahiptir.

FFT Flex Green

Otomatik katlanır kayar kapılar

FFT FLEX Green otomatik katlanır kayar kapılar ile çok daha geniş geçişler elde edebiliriz. Dış mekan sıcak veya soğuk olsa dahi, FFT FLEX Green Otomatik Katlanır Kayar Kapılar'ın çok yüksek U (ısı iletim) değerleri ile mükemmel bir ısı yalıtımı sağlar. Yüksek kalitede ısı yalıtımlı camı, kapıda olağanüstü termal bir bariyer oluşturur.

Özellikler

- 4 hareketli kanat ile maksimum 2.4 mt. geçiş genişliği
- Mükemmel ısı yalıtımı
- Geliştirilmiş rüzar yükü dayanımı
- Çok sessiz mekanizma
- Acil kaçış kapılarında kullanım
- Sürdürülebilir, emniyetli ve enerji tasarruflu sistem
- Çok düşük U değerleri (1.7'den maks. 2.4'e kadar)

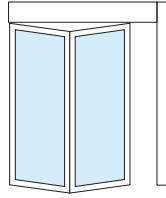
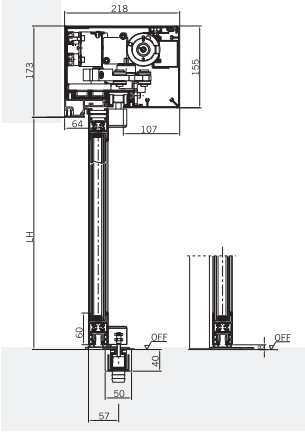

2 hareketli kanat

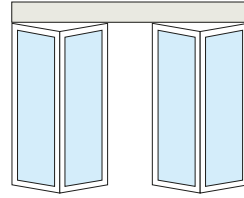

4 hareketli kanat



Opsiyonel olarak DualDrive 2D teknolojisi ile acil çıkış ve panik kaçış yollarında uygulanabilir.

Kapı tipi

	FFT Flex Green Standart	FFT Flex Green Dual Drive acil çıkış & kaçış
Mekanizma	ES 200 FFT	ES 200 - 2D FFT
2 hareketli kanat	- Geçiş genişliği LW - Maks. kanat ağırlığı	900 - 1200 mm 2 x 45 kg
4 hareketli kanat	- Geçiş genişliği LW - Maks. kanat ağırlığı	900 - 2400 mm 4 x 45 kg
Geçiş yüksekliği	2100 - 2500 mm	2100 - 2500 mm

Teknik Özellikler

Acil çıkış & kaçış kapılarında kullanım	-	•
Açılma ve kapanma gücü (maks. 150 N)	•	•
Açılma hızı	10 - 75 cm/sn	10 - 75 cm/sn
Kapanma hızı	10 - 50 cm/sn	10 - 50 cm/sn
Açık kalma süresi	0 - 180 s	0 - 180 s
Besleme gerilimi ve frekansı	230 V, 50/60 Hz	230 V, 50/60 Hz
Enerji tüketimi	250 W	250 W
Koruma sınıfı	IP 20	IP 20
Sıcaklığı aralığı	-20 / +60°C	-20 / +60°C

FFT Flex Green 2H 800x2100 mm (Geçiş genişliği maks. 1200mm)	60.400 TL
FFT Flex Green 4H 900x2100 mm (Geçiş genişliği maks. 2400mm)	66.450 TL
Geçiş genişliği artışı (her 100 mm)	785 TL
Geçiş yüksekliği artışı (her 100 mm)	850 TL
Elektromekanik kilit	4.850 TL

* Projelerinizi fiyatlandırabilmemiz için lütfen bizimle temasa geçiniz.

* Fiyatlarımıza KDV dahil değildir.

* dormakaba, ürünlerinin fiyatlarını ve teknik özelliklerini haber vermeksizin değiştirme hakkına sahiptir.

BST

Eğrisel otomatik kayar kapılar

Çok boyutlu özel çözümler

BST eğrisel kayar kapı sistemleriyle girişlerde kişiye özel ve estetik alanlar sunulur. Yarım daire, yay parçası, tam daire, dış bükey ya da iç bükey, herşey mümkündür. Mimari konseptinize uyum sağlayarak, otomatik eğrisel kayar kapı sistemleri bina cephesiyle uyumu ve kontrastı sunar.

Eğrisel kayar kapılarla kişilerin doğru yönde ilerlemesi kolaylaşır, girişe genişlik ve derinlik kazandırılmış olunur. İnce profillerle BST tamamen şeffaf bir görünüm sunar. Mikroişlemcili kontrollü sistemle, emniyetli ve güvenli giriş çıkış alanları garantisiz alışılagelmiş özelliklerindedir.

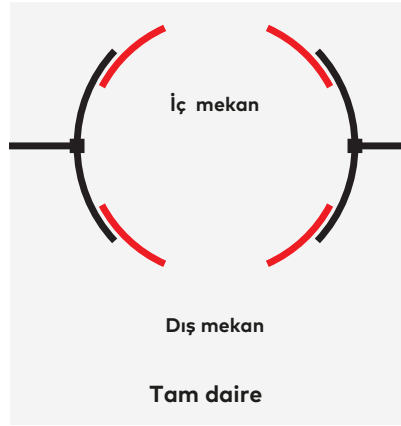
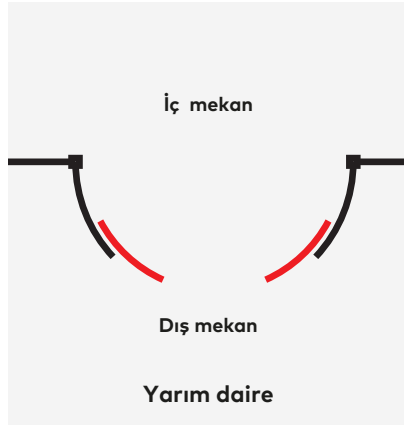

BST eğrisel kayar kapı	Ø 2000 mm	Ø 2400 mm	Ø 2600 mm	Ø 2800 mm	Ø 3000 mm	Ø 3200 mm
Maksimum geçiş yüksekliği	2500 mm	2500 mm	2500 mm	2500 mm	2500 mm	2500 mm
Maksimum kanopi yüksekliği	500 mm	500 mm	500 mm	500 mm	500 mm	500 mm
Geçiş genişliği (mm)	1235	1519	1660	1802	1943	2085
Montaj genişliği (mm)	2100	2100	2700	2900	3100	3300
Yarım daire	110.300 TL	112.150 TL	114.000 TL	116.000 TL	117.300 TL	118.350 TL
Tam daire	184.250 TL	189.050 TL	192.750 TL	196.850 TL	199.450 TL	201.950 TL
Geçiş yüksekliği artışı (her 100 mm)		585 TL (Yarım daire)		1.140 TL (Tam daire)		
Kanopi yüksekliği artışı (her 100 mm)		1.600 TL (Yarım daire)		3.200 TL (Tam daire)		
Su yalıtımlı tavan		8.850 TL				
Yer çemberi		12.500 TL (Yarım daire)		21.950 TL (Tam daire)		
Nakliye + montaj (İstanbul)		6.000 TL				

* Yukarıdaki fiyatlara ES 200 işlemcili mekanizma, tam daire olması durumunda beyaz melamin kaplı sunta alt-üst tavan, 2100 mm geçiş yüksekliği, 200 mm kanopi, 8 mm şeffaf temperli kanat camları, 2 hareketli - 2 sabit kanat, 2 adet radar, program şalteri, 2 adet spot ve trafo, elektromekanik kilit dahildir.

* Yukarıdaki fiyatlar RAL ve naturel eloksallı renk için geçerlidir. Diğer renk ve malzeme fiyatları için lütfen bizimle temasa geçiniz.

* Geçiş genişliği 1500 mm'den geniş kapılarda zemine gömme kılavuzlu yer çemberi kullanılması gereklidir.

* Su yalıtımlı tavan opsiyonu üst tavan dış yarı çap için geçerlidir.

* Projelerinizi fiyatlandırabilmemiz için lütfen bizimle temasa geçiniz.

* Fiyatlarımıza KDV dahil değildir.

* dormakaba, ürünlerinin fiyatlarını ve teknik özelliklerini haber vermeksizin değiştirme hakkına sahiptir.

Döner kapılar

dormakaba döner kapıları KT Flex ve KTC olarak 2 temel modelde ve farklı ölçülerde üretilmektedir. dormakaba döner kapıları mevcut mimari cepheye uyum sağlayacak çözümler sunabileceği gibi projelere üstünlük ve prestij kazandıracak farklı alternatifler de sunar. Mimarların, şartnameyi hazırlayan kişilerin ve kullanıcıların memnuniyeti sağlanır. Kendine has tasarımı ve farklı modelleriyle, tüm döner kapılar acil çıkışlar ve kaçış yolları kullanımı için uygundur.



Yüzey kaplama

- Naturel Eloksal (Eloksal E6/CO)
- Özel Eloksal renkleri
- RAL renkleri
- Paslanmaz çelik
- Paslanmaz çelik (parlak)

Uygulamalar ve özel fonksiyonlar	KT Flex 3/4	KTV 3/4 cam tavanlı döner kapı	KT ATRIUM Flex tam camlı döner kapı
Çok geniş geçişler için	+++	+++	++
Hava kaçağına, soğuk havaya, ısıya, sese, kalabalığa karşı rüzgarlık etkisi	+++	+++	+++
Kanat sayısı	3 veya 4	3 veya 4	3 veya 4
Acil çıkışlar ve kaçış yolları için	○	○	
Yaz konumu	○	○	
İç çap D (mm)	2000-3800 mm	2000-3800 mm	2000-3000 mm
Geçiş açıklığı LW (mm)	940-2637 mm	940-2637 mm	927-2063 mm
Geçiş yüksekliği	2100-4000* mm	2100-4000* mm	2100-3000 mm
Kanopi yüksekliği	100-700 mm	17.5-63 mm	28 mm
Kaçış yolu genişliği F (mm)	895-1795 mm	895-1795 mm	
Çalışma			
Manuel	■	■	■
X pozisyonuna dönme	■	■	■
Servo	■	■	■
Otomatik	■	■	■
Otomatik program			
Kapalı	●	●	●
Kilitli	●	●	●
Otomatik 1 = Sürekli dönme	●	●	●
Otomatik 2 = Radar hareket dedektörü tarafından aktive edildikten sonra dönme	●	●	●
Engelli geçiş butonu	●	●	●
Acil durdurma butonu	●	●	●
Acil durdurma modülü (Shock-stop)	○	○	○
DIN 18650	○	○	○

+++ Tamamen uygun ++ Çok uygun + Kısmen uygun ● Standart ■ Alternatif ○ Opsiyonel

* Geçiş yükseklikleri çaplara göre farklılık göstermektedir.



Zorlu Center

KTV 3/4 Secure geçiş kontrollü sistem	KTC 3/4	KTC 2 kayar kapılı sistem
+++	+++	+++
+++	+++	+++
3 veya 4	3 veya 4	2
○	●	●
○	●	●
1600-3800 mm	3600-6200 mm	3600-4200-4800-5400 mm
740-2637 mm	1645-4305 mm	1618-1918-2218-2518 mm
2100-4000* mm	2200-2500* mm	2100-2800* mm
17.5-700 mm	410-700 mm	300-1250 mm
	2x896 - 2x1786 mm	1618-1918-2218-2518 mm
●		
	●	●
●	●	●
●	●	●
○	●	●
○	●	●
	○	○
○	○	○
○	○	○

KT FLEX Direct

Yeni elektromanyetik motor

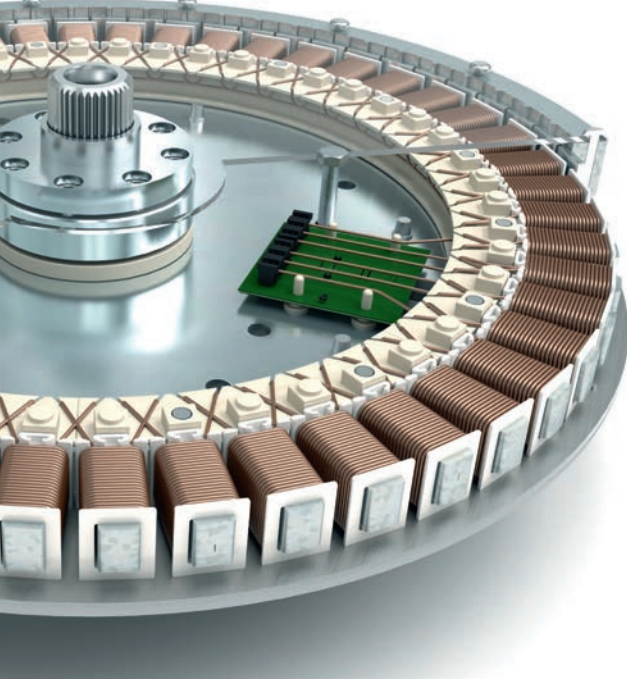

YENİ

Yeni elektromanyetik direct - drive prensibi, toleransları ve aşınmayı minimuma indirir, kapı, kanatları çok doğru şekilde taşınabilir ve konumlandırılabilir. Dişli kayıtsız güç iletim teknolojisi, on binlerce kez denenmiş manyetik teknolojiye dayanıyor.

İlk kez bu manyetik motor teknolojisi, sadece 100 mm'lik bir kanopi yüksekliği ile daha ince ve zarif bir görüntü sağlıyor.

- Manuel kapılar için hız sınırlayıcı (standart)
- Pozisyoner otomatik (düşük enerjili)
- Servomatik (düşük enerjili)
- Otomatik (yüksek enerjili)

Avantajları

Tavana montaj	Mekanizmayı yağmur suyu veya kir gibi çevresel etkilerden, aynı zamanda içeri sızabilecek temizleyicilerden korur.
Minimum aşınma ve minimum ses	Yavaş hareket sağlar ve mekanizmanın bileşenlerini korur.
İklimlendirme desteği	Hava akımını azaltır ve tutarlı bir iç mekan iklimi sağlar.
Hızlı kurulum ve kolay devreye alma	Kurulum ve devreye alma sürelerini kısaltır.
Ayarlanabilir hız sınırlayıcı	Mekanizmanın güvenliğini artırır, sistemi vandalizm ve aşırı hızlanmaya karşı korur. (KTV M/P/S ile kullanılabilir)
Farklı çalışma opsiyonları	Farklı çalışma opsiyonları ile girişlere özel çözümler sunar.

* Elektromanyetik motor sistemi, KTV Secure, KTV Atrium ve KTV modellerinde cam tavanlı mevcut değildir. "Shock-Stop" anti vandalizm frenli veya zemine gömme motor seçenekleri bulunan kapılar bu yeni sistem ile kullanılamaz. Bu durumlarda standart KTV sistemi kullanılmalıdır.

KTV ATRIUM Flex

Tamamen cam tasarımı

Sanat eserleri ve belirleyici yerler olarak, modern mimari sadece işlevsel olarak değil aynı zamanda tasarım amacını tamamlayan bir giriş talep eder: benzersiz ama zarif; kalıcı ama zamanın ötesinde bir izlenim bırakıyor.

Sade, modern ve kusursuz estetik

- Optimum şeffaflık ve yapısal güvenilirlik sağlamak için güvenlik camı ve minimal çerçeveye sahip zarif şeffaf tavan
- Kalıcı bir görünüm için minimalist ışıklı çerçeve ile göz alıcı zamansız tasarım



İç çap (mm)	2000-3000
Yükseklik (mm)	2100-3000
Kanatlar	3 veya 4
Kanat güvenlik sesnsörleri	Var
Yanak camlar güvenlik sesörleri	Var
Gizli aktivasyon	Var
Kaplama	Parlak paslanmaz çelik
	Satine paslanmaz çelik
	RAL boyalı

İç Çap (D) mm	Pratik Kapasite - kişi / saat		Maksimum Kapasite - kişi / dakika	
	3 kanat	4 kanat	3 kanat	4 kanat
2000	2520	3120	21	26
2600	3960	2640	33	22
3000	3360	4560	28	38

ATRIUM Flex

Elektromanyetik özellikli süper ince **Alman mali** motor teknolojisi ile dünyanın ilk ve tek döner kapısı olan dormakaba FLEX Direct Drive.

ATRIUM FLEX'in yalın, minimalist, tamamen cam şeffaf tasarımını geliştirerek zemin tasarımında tamamen özgürlük sağlar. Zeminde hiçbir işlem gerektirmeyen cam tavanlı bu döner kapıda tavanda yer alan ultra ince elektromanyetik motor istendiği takdirde ışıklandırılarak vurgulanabilir.

ATRIUM FLEX, sofistike girişlerde yeni bir ölçüttür.



* Projelerinizi fiyatlandırabilmemiz için lütfen bizimle temasa geçiniz.

* Fiyatlarımıza KDV dahil değildir.

* dormakaba, ürünlerinin fiyatlarını ve teknik özelliklerini haber vermeksizin değiştirme hakkına sahiptir.

KT Flex

Döner kapılar

Ana girişler, şirket imajının açık bir ifadesini verir. Olumlu bir ilk izlenim bırakmasının yanısıra trafiğin düzgün bir şekilde akmasını sağladığından son derece önemlidir.

dormakaba KT Flex döner kapı serisi, bu iki özelliği mükemmel bir şekilde birleştiriyor. Çalışanlar açısından arka plan gürültüsü, toz ve kir önemli ölçüde azaltılıyor.

Ölçüler

İç çap	2000–3800 mm
Dış çap	İç çap + maksimum 96 mm
Geçiş yüksekliği	2100–4000 mm*
Kanopi yüksekliği	17,5–700 mm*
Toplam yükseklik	Geçiş yüksekliği + kanopi yüksekliği

KT Flex 3/4 standart kanat için çap/yükseklik tablosu

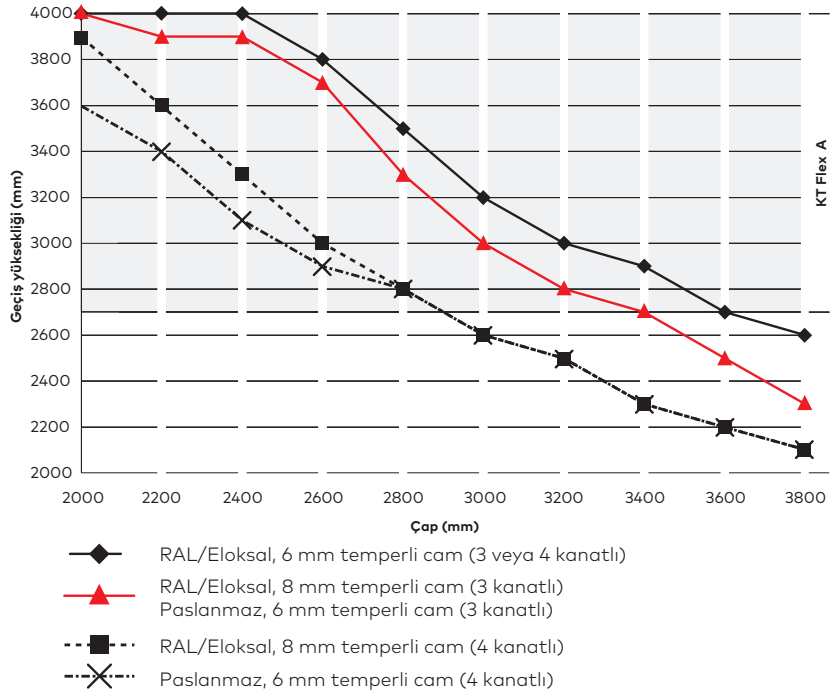

* Projelerinizi fiyatlandırabilmemiz için lütfen bizimle temasa geçiniz.

* Fiyatlarımıza KDV dahil değildir.

* dormakaba, ürünlerinin fiyatlarını ve teknik özelliklerini haber vermeksizin değiştirmeye hakkına sahiptir.

KT Flex A Otomatik

Ø (mm)	2000	2200	2400	2600	2800	3000	3200	3400	3600	3800	
Maks. geçiş yüksekliği (mm) (Alüminyum) - Standart profil sistemi ile	4000	4000	4000	3800	3500	3200	3000	2900	2700	2600	
Maks. geçiş yüksekliği (mm) (Alüminyum) - İnce profil sistemi (fine frame) ile	4000	3500	3200	3000	2700	2600	—	—	—	—	
Maks. kanopi yüksekliği (mm)	700										
KT Flex 3/4 Döner Kapı	142.000 TL			149.500 TL				159.000 TL			
Geçiş yüksekliği artışı (her 100mm.)	650 TL			850 TL				1.000 TL			
Kanopi yüksekliği artışı (her 100mm.)	1.245 TL			1.800 TL				2.100 TL			
Kanatların Katlanması (Break-out) 4 Kanat				51.350 TL							
Kanatların Katlanması (Break-out) 3 Kanat				42.650 TL							
Yer çemberi	6.700 TL			6.700 TL				8.500 TL			
Üst tavan su yalıtımı	4.500 TL			6.950 TL				7.650 TL			
Nakliye + Montaj (İstanbul)				6.000 TL							

* Yukarıdaki fiyatlara 2100 mm geçiş yüksekliği ve 200 mm kanopi yüksekliğinde gövde, 6 mm şeffaf temperli kanat camları, 8.76 mm şeffaf lamine yanak camları, 2 adet radar, mekanik kilit, program şalteri, acil durdurma butonu, kolon emniyet bantları, topuk emniyet bantları, kolon emniyet sensörleri, alt-üst alüminyum levha kanopi, 4 adet halojen spot dahildir.

* Kanatları kırılabilir (break-out) kapılarda 2 adet mekanik kilit kullanılmalıdır.

* Yukarıdaki fiyatlar RAL ve N.Eloksal renk için geçerlidir. Diğer renk ve malzeme fiyatları için lütfen bizimle temasa geçiniz.

* Geçiş yüksekliği 3000 mm'den yüksek ise standart geçiş yüksekliği fiyat artışına ilave olarak bir defaya mahsus **3.750 TL** ilave edilir.

KT Flex M Manuel

Ø (mm)	2000	2200	2400	2600	2800	3000	3200	3400	3600	3800	
Maks. geçiş yüksekliği (mm) (Alüminyum) - Standart profil sistemi ile	4000	4000	4000	3800	3500	3200	3000	2900	2700	2600	
Maks. geçiş yüksekliği (mm) (Alüminyum) - İnce profil sistemi (fine frame) ile	4000	3500	3200	3000	2700	2600	—	—	—	—	
Maks. kanopi yüksekliği (mm)	700										
KT Flex 3/4 Döner Kapı	112.950 TL			118.900 TL				126.500 TL			
Geçiş yüksekliği artışı (her 100mm.)	650 TL			850 TL				1.000 TL			
Kanopi yüksekliği artışı (her 100mm.)	1.245 TL			1.800 TL				2.100 TL			
Kanatların Katlanması 4 Kanat				51.350 TL							
Kanatların Katlanması 3 Kanat				42.650 TL							
Yer çemberi	6.700 TL			6.700 TL				8.500 TL			
Üst tavan su yalıtımı	4.500 TL			6.950 TL				7.650 TL			
Nakliye + Montaj (İstanbul)				4.500 TL							

* Yukarıdaki fiyatlara 2100 mm geçiş yüksekliği ve 100 mm kanopi yüksekliğinde gövde, 6 mm şeffaf temperli kanat camları, 8.76 mm şeffaf lamine yanak camları, mekanik kilit, alt - üst alüminyum levha kanopi, 4 adet halojen spot ve paslanmaz Ø30 mm çekme kol dahildir.

* Kanatları kırılabilir (break-out) kapılarda 2 adet mekanik kilit kullanılmalıdır.

* Yukarıdaki fiyatlar RAL ve N. Eloksal renk için geçerlidir. Diğer renk ve malzeme fiyatları için lütfen bizimle temasa geçiniz.

* Geçiş yüksekliği 3000 mm'den yüksek ise standart geçiş yüksekliği fiyat artışına ilave olarak bir defaya mahsus **3.750 TL** ilave edilir.

* Projelerinizi fiyatlandırabilmemiz için lütfen bizimle temasa geçiniz.

* Fiyatlarımıza KDV dahil değildir.

* dormakaba, ürünlerinin fiyatlarını ve teknik özelliklerini haber vermeksizin değiştirme hakkına sahiptir.

KTV

Cam tavanlı döner kapılar



KTV Cam Tavan - Otomatik

Ø (mm)	2000	2200	2400	2600	2800	3000	3200	3400	3600	3800
Maks. geçiş yüksekliği (mm) (Alüminyum) - Standart profil sistemi ile	4000	4000	4000	3800	3500	3200	3000	2900	2700	2600
Maks. geçiş yüksekliği (mm) (Alüminyum) - İnce profil sistemi (fine frame) ile	4000	3500	3200	3000	2700	2600	—	—	—	—
Maks. kanopi yüksekliği (mm)	17,5							63		
KTV 3/4 Döner Kapı	260.000 TL			272.500 TL			328.750 TL			
Geçiş yüksekliği artışı (her 100mm.)	650 TL			850 TL			1.000 TL			
Kanatların Katlanması 4 Kanat	-			-			66.550 TL			
Kanatların Katlanması 3 Kanat	-			-			56.600 TL			
Nakliye + Montaj (İstanbul)							6.500 TL			

* Yukarıdaki fiyatlara; 2000-3000 mm çaplarda orta aksı şeffaf, ince profilli, 2100 mm geçiş yüksekliği ve 17,5 mm şeffaf lamine tavan camı, 3200-3800 mm çaplarda standart profilli, 2100 mm geçiş yüksekliği ve 60 mm çerçevesi ile 21,5 mm şeffaf lamine tavan camı ile gövde, 6 mm şeffaf temperli kanat camları, 8,76 mm şeffaf lamine yanak camları, 2 adet radar, mekanik kilit, program şalteri, acil durdurma butonu, kolon emniyet bantları, topuk emniyet bantları, kolon emniyet sensörleri dahildir.

* Kanatları kırılabilir (break-out) kapılarda 2 adet mekanik kilit kullanılır.

* Yukarıdaki fiyatlar RAL ve N. Eloksal renk için geçerlidir. Diğer renk ve malzeme fiyatları için lütfen bizimle temasa geçiniz.

* Geçiş yüksekliği 3000 mm'den yüksek ise standart geçiş yüksekliği fiyat artışına ilave olarak bir defaya mahsus **3.750 TL** ilave edilir.

* Projelerinizi fiyatlandırabilmemiz için lütfen bizimle temasa geçiniz.

* Fiyatlarımıza KDV dahil değildir.

* dormakaba, ürünlerinin fiyatlarını ve teknik özelliklerini haber vermeksizin değiştirme hakkına sahiptir.

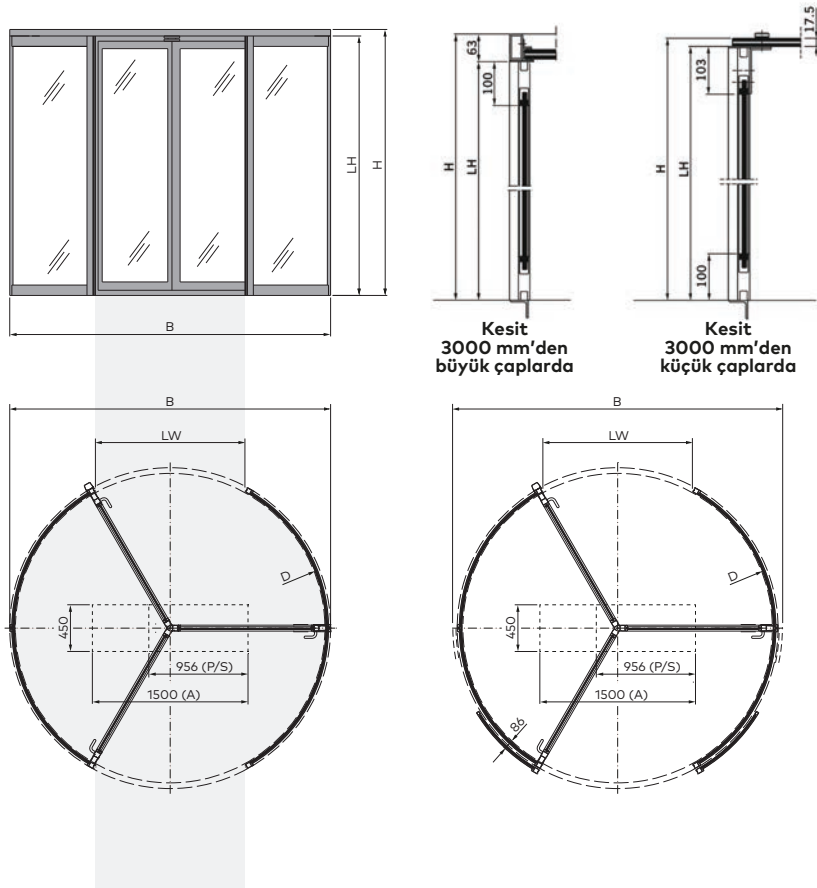
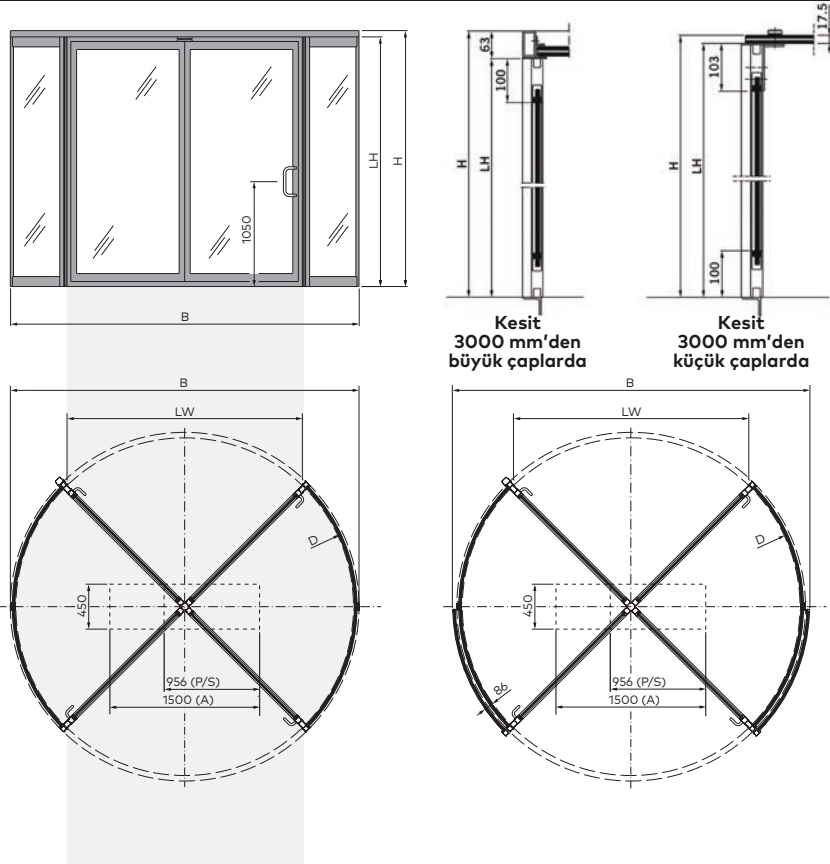
KTV-3 cam tavanlı M/P/S/A**KTV-4 cam tavanlı M/P/S/A**

* Projelerinizi fiyatlandırabilmemiz için lütfen bizimle temasa geçiniz.

* Fiyatlarımıza KDV dahil değildir.

* dormakaba, ürünlerinin fiyatlarını ve teknik özelliklerini haber vermeksizin değiştirme hakkına sahiptir.

KTC-2

Kayar kapılı otomatik döner kapılar

Tek bir sistemde iki farklı işlevin buluşması

- Aynı sistem içerisinde bir döner kapı ve bir otomatik kapı bulunmaktadır.
- KTC-2 standart 4 boyda mevcuttur.
- Gece kalkanı entegredir.
- Yan duvarlar cam veya metal panel olabilir.
- KTC-2/2 ilave 2 üçgen vitrinli şekilde dizayn edilmiştir.

Opsiyonlar

- Kilitleme
- Zemin kaplama
- Su geçirmez tavan
- İlave aydınlatma
- DIN 18650'ye uyumluluk

Teknik Özellikler

Teknik Özellikler	KTC-2
İç çap (D)	3600, 4200, 4800, 5400
Dış çap (B)	3664, 4264, 4664, 5464
Dış çap (B2)	3820, 4420, 5020, 5620
Panik kaçış genişliği (LW)	1618, 1918, 2218, 2518
Geçiş yüksekliği mm (LH)	2100 - 2800
Kanopi yüksekliği mm	300 - 1000
Toplam yükseklik mm (H)	2400 - 3800
Cam yan duvar	○
Panel yan duvar	○
Acil çıkış ve panik kaçış yolları için	○
Yer çemberi	●
Zemin kaplaması	○
Aydınlatma 4 adet	●
Su geçirmez tavan kaplaması	○
Ön montaj denetimi	●

● Standart

○ Opsiyonel

* Diğer ölçüler için bizimle bağlantıya geçiniz.

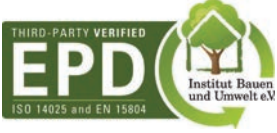

KTC - 2 Kayar kapılı sistem

Otomatik	Ø3600mm	Ø4200mm	Ø4800mm	Ø5400mm
Maksimum geçiş yüksekliği	2800mm	2700mm	2500mm	2400mm
Maksimum kanopi yüksekliği	1000 mm			
KTC-2 Vitrinli	527.000 TL	548.000 TL	583.000 TL	606.000 TL
KTC-2 Vitrinsiz	506.000 TL	531.000 TL	—	—
Geçiş yüksekliği artışı (her 100mm.)	2.150 TL	2.500 TL	2.900 TL	3.200 TL
Kanopi yüksekliği artışı (her 100mm.)	5.350 TL	5.700 TL	6.050 TL	6.400 TL
Nakliye + Montaj (İstanbul)	6.500 TL			

* Yukarıdaki fiyatlara 2100 mm geçiş yüksekliği ve 300 mm kanopi yüksekliğinde gövde, ST Flex otomatik kayar kapı, 6 mm şeffaf temperli kanat camları, 8.76 mm şeffaf lamine yanak camları, 2 adet radar, program şalteri, acil durdurma butonu, kolon emniyet bantları, topuk emniyet bantları, kolon emniyet sensörleri, alt-üst beyaz lamine sunta kanopi, elektromekanik kilit ve 6 adet halojen spot dahildir.

* Yukarıdaki fiyatlar RAL ve N.Eloksal renk için geçerlidir. Diğer renk ve malzeme fiyatları için lütfen bizimle temasa geçiniz.

* Geçiş yüksekliği 2700 mm'den yüksek ise standart geçiş yüksekliği fiyat artışına ilave olarak bir defaya mahsus **12.900 TL** ilave edilir.

* Satine paslanmaz çelik (1.4301/AISI 304) kaplama olması durumunda fiyatları %20 arttırınız.

* Parlak paslanmaz çelik (1.4301/AISI 304) kaplama olması durumunda fiyatları %42 arttırınız.

* Projelerinizi fiyatlandırabilmemiz için lütfen bizimle temasa geçiniz.

* Fiyatlarımıza KDV dahil değildir.

* dormakaba, ürünlerinin fiyatlarını ve teknik özelliklerini haber vermeksizin değiştirmeye hakkına sahiptir.



Engelsiz bir giriş tüm alışveriş merkezleri için bir gerekliliktir. İki kapının tek bir sistemde kombinasyonu sayesinde KTC 2 standart ve yoğun kullanıcı trafiği ile başa çıkmak için uygundur ve olağanüstü kullanım kolaylığı sağlar. Misafir sayısı ortalama düzeyde oldukça sadece "döner kapı" modunda ayarlayabilirsiniz. Sistem "Slim Design" tasarımı ile davetkar bir giriş alanı sunarken özel fırça birleşimler bina içi ve dış mekan arasında hassas bir iklim bariyeri oluşturur. Bu özellik motorun düşük enerji tüketimi ile birleşince binada ısıtma ve soğutma maliyetlerini düşürmeye yardımcı olur.

Program şalterinden kapıyı "otomatik kayar kapı" moduna ayarlayarak hem çok sayıda misafirinizi aynı anda ağırlayabilir hem de hacimce büyük malzemelerinizi kolaylıkla geçirebilirsiniz.

KTC 2 Çap/yükseklik tablosu

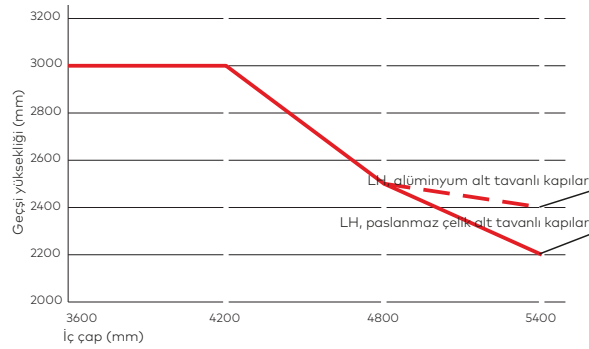

KTC-3

Otomatik döner kapılar

- Panik kaçış ve çıkış yollarında kanatların kırılması özelliği standarttır.
- KTC-3 standart 5 boyda mevcuttur.
- Yan duvarlar cam veya metal panel olabilir.
- Vitrinsiz
- Düz cam panelli vitrin

Opsiyonlar

- Kilitleme
- Zemin kaplama
- Su geçirmez tavan
- İlave aydınlatma
- DIN 18650'ye uyumluluk

Teknik özellikler	KTC-3
İç çap (D)	3600, 4200, 4800, 5400, 6000
Dış çap (B2)	3834, 4434, 5034, 5634, 6434
Panik kaçış genişliği (LW)	986,1186, 1386, 1586, 1786
Geçiş yüksekliği (LH)	4800 mm çapa kadar 2200-2500 mm* 5400 mm ve üzeri çaplarda 2200 mm
Kanopi yüksekliği	420 - 700 mm
Toplam yükseklik (H)	2620 - 3200 mm
Cam yan duvar	●
Panel yan duvar	○
Acil çıkış ve panik kaçış yolları için	●
Kanatların kırılması	●
Yer çemberi	●
Zemin kaplaması	○
Aydınlatma 6 adet	●
Su geçirmez tavan kaplaması	○

● Standart ○ Opsiyonel * Diğer ölçüler için bizimle bağlantıya geçiniz.

KTC-3

Otomatik	Ø 3600mm	Ø 4200mm	Ø 4800mm	Ø 5400mm	Ø 6000mm
Maksimum geçiş yüksekliği	4800 mm çapa kadar 2500 mm, 5400 mm ve üzeri çaplarda 2200 mm				
Maksimum kanopi yüksekliği	700 mm				
KTC-3 Vitrinli	723.000 TL	762.000 TL	791.000 TL	827.000 TL	867.000 TL
KTC-3 Vitrinsiz	710.000 TL	756.000 TL	780.000 TL	816.000 TL	857.000 TL
Geçiş yüksekliği artışı (her 100mm.)	2.500 TL	2.700 TL	2.850 TL	-	-
Kanopi yüksekliği artışı (her 100mm.)	4.800 TL	5.350 TL	5.700 TL	6.400 TL	6.750 TL
Elektromekanik kilitleme			30.250 TL		
Dışarıda acil durum butonu			875 TL		
Alt tavan - Alüminyum levha kaplama	3.600 TL	7.200 TL	10.700 TL	21.350 TL	28.500 TL
Üst yarım tavan - Alüminyum levha kaplama içeriden veya dışarıdan su yalıtımsız	5.350 TL	7.200 TL	8.900 TL	11.000 TL	13.200 TL
Nakliye + Montaj (İstanbul)			6.500 TL		

* Yukarıdaki fiyatlara 2200 mm geçiş yüksekliği ve 420 mm kanopi yüksekliğinde gövde, 6 mm şeffaf temperli kanat camları, 8.76 mm şeffaf lamine yanak camları, 2 adet radar, 4 pozisyonlu program şalteri, içeride acil durdurma butonu, kolon emniyet bantları, topuk emniyet bantları, kolon emniyet sensörleri, alt-üst beyaz lamine sunta kanopi, mekanik kilit ve 6 adet halojen spot dahildir.

* Yukarıdaki fiyatlar RAL ve N.Eloksal renk için geçerlidir. Diğer renk ve malzeme fiyatları için lütfen bizimle temasa geçiniz.

* Satine paslanmaz çelik (1.4301/AISI 304) kaplama olması durumunda fiyatları %20 arttırınız.

* Parlak paslanmaz çelik (1.4301/AISI 304) kaplama olması durumunda fiyatları %42 arttırınız.

* Projelerinizi fiyatlandırabilmemiz için lütfen bizimle temasa geçiniz.

* Fiyatlarımıza KDV dahil değildir.

* dormakaba, ürünlerinin fiyatlarını ve teknik özelliklerini haber vermeksizin değiştirme hakkına sahiptir.

**Modeller**

Orta kısım

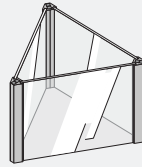
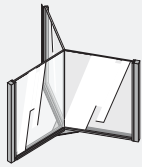
KTC 3/0 vitrinsiz**KTC 3/2 vitrinli****Otomatik**

I: Kapı otomatik çalışır ve durur
 II: Kapı düşük hızla döner; kullanıcı kapıya yaklaşır yaklaşmaz hızı artar.

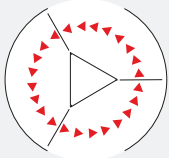
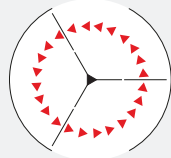
**Konfigürasyonlar**

Acil çıkış ve panik kaçış yolları için

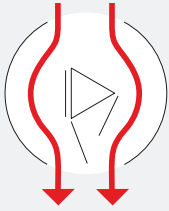
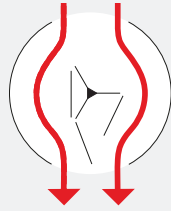
**Opsiyonlar**

Manuel ve elektromekanik kilitleme

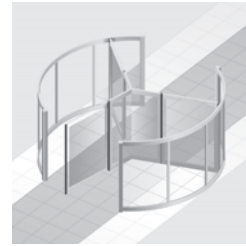
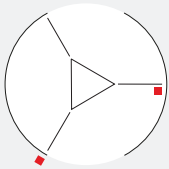
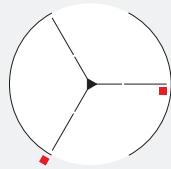

KTC-3, normal pozisyon

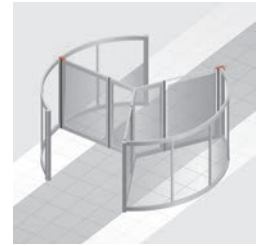

KTC-3, kilitli pozisyon

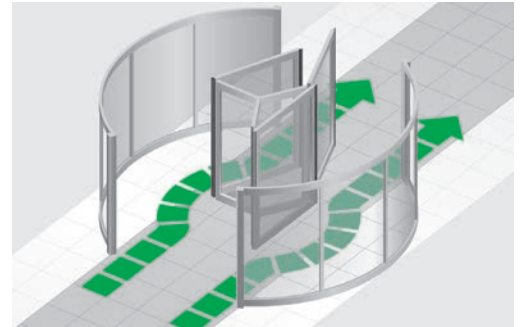

KTC-3, panik kaçış pozisyonu



Type-approved by the Technischer Überwachungsverein (TÜV) Hannover to VDE 0700 Part 238 and ZH 1/494 – EN 12650. Code of practice for power-operated windows, doors and gates

KTC-4

Otomatik döner kapılar

- Panik kaçış ve çıkış yollarında kanatların kırılması özelliği standarttır.
- KTC-4 standart 5 boyda mevcuttur.
- Yan duvarlar cam veya metal panel olabilir.
- Vitrinsiz
- Düz cam panelli vitrin
- Eğrisel cam panelli vitrin

Opsiyonlar

- Kilitleme
- Zemin kaplama
- Su geçirmez tavan
- İlave aydınlatma
- DIN 18650'ye uyumluluk

Teknik özellikler	KTC-4
İç çap (D)	3600, 4200, 4800, 5400, 6200
Dış çap (B2)	3834, 4434, 5034, 5634, 6434
Panik kaçış genişliği (LW)	896, 1066, 1236, 1406, 1633
Geçiş yüksekliği (LH)	4800 mm çapa kadar 2200-2500 mm* 5400 mm ve üzeri çaplarda 2200 mm
Kanopi yüksekliği	420 - 700 mm
Toplam yükseklik (H)	2620 - 3200 mm
Cam yan duvar	●
Panel yan duvar	○
Acil çıkış ve panik kaçış yolları için	●
Kanatların kırılması	●
Yer çemberi	●
Zemin kaplaması	○
Aydınlatma 8 adet	●
Su geçirmez tavan kaplaması	○

● Standart ○ Opsiyonel * Diğer ölçüler için bizimle bağlantıya geçiniz.

KTC-4

Otomatik	Ø 3600mm	Ø 4200mm	Ø 4800mm	Ø 5400mm	Ø 6200mm
Maksimum geçiş yüksekliği	4800 mm çapa kadar 2500 mm, 5400 mm ve üzeri çaplarda 2200 mm				
Maksimum kanopi yüksekliği	700 mm				
KTC-4 Vitrinli	758.000 TL	789.000 TL	831.000 TL	892.000 TL	945.000 TL
KTC-4 Vitrinsiz	747.000 TL	785.000 TL	823.000 TL	885.000 TL	947.000 TL
Geçiş yüksekliği artışı (her 100mm.)	2.500 TL	2.700 TL	2.850 TL	-	-
Kanopi yüksekliği artışı (her 100mm.)	4.800 TL	5.350 TL	5.700 TL	6.400 TL	6.750 TL
Elektromekanik kilitleme			30.250 TL		
Dışarıda acil durum butonu			875 TL		
Alt tavan - Alüminyum levha kaplama	3.600 TL	7.200 TL	10.700 TL	21.350 TL	28.500 TL
Üst yarım tavan - Alüminyum levha kaplama içeriden veya dışarıdan su yalıtımsız	5.350 TL	7.200 TL	8.900 TL	11.000 TL	13.200 TL
Nakliye + Montaj (İstanbul)			6.500 TL		

* Yukarıdaki fiyatlara 2200 mm geçiş yüksekliği ve 420 mm kanopi yüksekliğinde gövde, 6 mm şeffaf temperli kanat camları, 8.76 mm şeffaf lamine yanak camları, 2 adet radar, 4 pozisyonlu program şalteri, içeride acil durdurma butonu, kolon emniyet bantları, topuk emniyet bantları, kolon emniyet sensörleri, alt-üst beyaz lamine sunta kanopi, mekanik kilit ve 8 adet halojen spot dahildir.

* Yukarıdaki fiyatlar RAL ve N.Eloksal renk için geçerlidir. Diğer renk ve malzeme fiyatları için lütfen bizimle temasa geçiniz.

* Satine paslanmaz çelik (1.4301/AISI 304) kaplama olması durumunda fiyatları %20 arttırınız.

* Parlak paslanmaz çelik (1.4301/AISI 304) kaplama olması durumunda fiyatları %42 arttırınız.

* Projelerinizi fiyatlandırabilmemiz için lütfen bizimle temasa geçiniz.

* Fiyatlarımıza KDV dahil değildir.

* dormakaba, ürünlerinin fiyatlarını ve teknik özelliklerini haber vermeksizin değiştirme hakkına sahiptir.

**Modeller**

Orta kısım

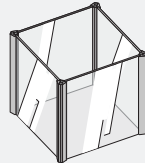
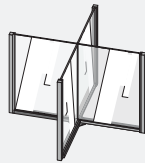
KTC 4/0 vitrinsiz**KTC 4/2 vitrinli****Otomatik**

I: Kapı otomatik çalışır ve durur
 II: Kapı düşük hızla döner; kullanıcı kapıya yaklaşır yaklaşmaz hızı artar.

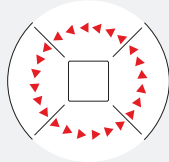
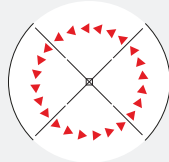
**Konfigürasyonlar**

Acil çıkış ve panik kaçış yolları için

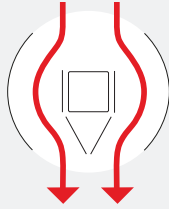
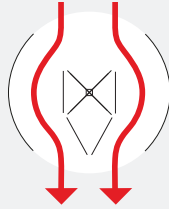
**Opsiyonlar**

Manuel ve elektromekanik kilitleme

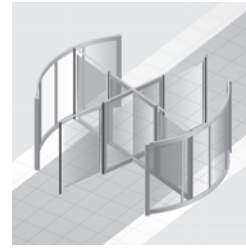
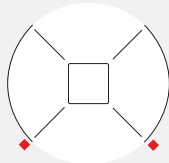
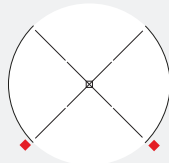

KTC-4, normal pozisyon



KTC-4, kilitli pozisyon

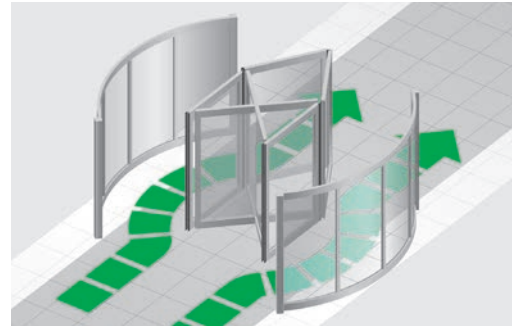

KTC-4, panik kaçış pozisyonu



Type-approved by the Technischer Überwachungsverein (TÜV) Hannover to VDE 0700 Part 238 and ZH 1/494 – EN 12650. Code of practice for power-operated windows, doors and gates

Porteo

Kapılarda açma ve kapamada ekstra kolaylık

Porteo kapı açma ve kapatmada yenilikçi, rahat ve efor harcamadığınız bir perspektif sunar. Porteo iç mekan uygulamalarında kapılarda hayatı kolaylaştıran performansla sahiptir.

Özellikle hijyenik ortamlarda çok sıklıkla kullanımı önerilmektedir. Benzin istasyonlarının tuvaletleri için ideal bir çözümdür. Porteo ileri teknoloji ve şıklığı, sessiz çalışma ile birleştirip güvenli bir fonksiyonellik sağlar.

CE belgesine sahip olan Porteo mevcut kapılara sonradan uygulamalar içinde uygundur.



MIO-501-00-010 Porteo mekanizma **4.750 TL**

MIO-501-00-015 Cam bağlantı elemanı **690 TL**



MIO-511-00-027 Kumanda alıcısı **960 TL**

MIO-511-00-028 Uzaktan kumanda **705 TL**

MIO-506-00-006 Opti Motion radar **785 TL**

* Projelerinizi fiyatlandırabilmemiz için lütfen bizimle temasa geçiniz.

* Fiyatlarımıza KDV dahil değildir.

* dormakaba, ürünlerinin fiyatlarını ve teknik özelliklerini haber vermeksizin değiştirme hakkına sahiptir.

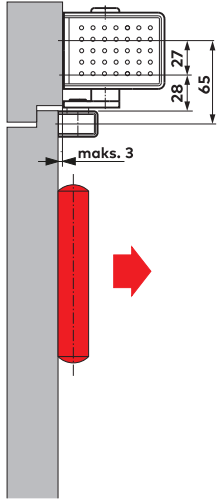

Çekme yönünde
kasaya montaj

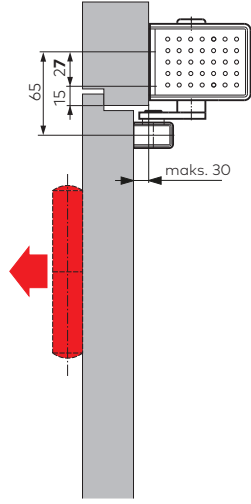

İtme yönünde
kasaya montaj

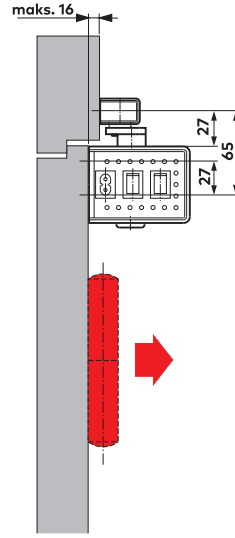

Çekme yönünde
kanada montaj

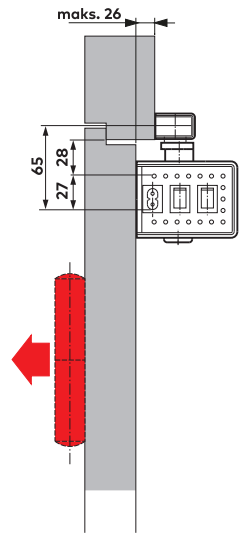

İtme yönünde
kanada montaj



Düşük kuvvet

Kullanıcı kapıyı efor sarfetmeden tutarak açar. Porteo geçiş yapıldıktan sonra kapıyı otomatik olarak kapatır.



Bas & Çık

Kullanıcı kapıyı 3° açıktan sonra kapı otomatik olarak açılır ve otomatik olarak kapanır. Kullanıcı sadece ilk hareketi yapar. Bundan dolayı bu fonksiyon hayatı kolaylaştırır.



Sinyalli açılım

Basma buton ya da el kumandası ile sinyal verip kapının otomatik olarak açılması ve kapanması sağlanır. Bu fonksiyon kapı kasasına entegre edilmiş elektrikli kilit karşılığı vasıtasıyla çalışır.

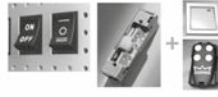

Sürekli açık

İstenildiği takdirde kapının sürekli açık kalmasını sağlar. Mekanizma üzerindeki switch vasıtasıyla bu moda geçirilir.



Basma buton

Basitçe parmak ile basılır ve kapı otomatik olarak açılır ve kapanır. Kapı kasasına elektrikli kilit karşılığı entegre edilmelidir.



Temassız buton

Basma butona alternatif olarak kullanılabilir.



Elektrikli kilit karşılığı

Basma buton ve temassız buton ile uygun çalışan bir üründür. Okuyucu açma sinyalini aldıktan sonra kasaya entegre edilmiş elektrikli kilit karşılığı dili serbest bırakır ve efor sarfetmeden kolay bir açılım sağlar.

Uygulamalar

İç mekan kapıları tek kanat	Kanat eni ≤1100 mm
Kanat ağırlığı maks.	100 kg

Teknik özellikler

Kasaya/kanada montaj. İtme yönü/çekme yönü	●
Sağ ve sol kapılar için uygundur	●
Tokatlama hareketi açma/kapama butonuyla	●
Boyutları	60x530x80 mm
Ağırlık	3,2 kg
Besleme gücü	230 V AC 50/60 Hz
Dış bağlantıların besleme gücü	24 V DC, 300 mA
Koruma sınıfı	IP 20
Düşük enerji modu	●
DIN 18650'ye uygunluk	●

CE

GS ve TUV belgesi	●
-------------------	---

Parametreler

Ayarlanabilir açılma (0° - 90°) süresi	5 saniyeden 10 saniyeye kadar
Ayarlanabilir kapanma (90° - 0°) süresi	5 saniyeden 10 saniyeye kadar
Ayarlanabilir sabitleme ünitesi	5 saniyeden 10 saniyeye kadar
Ayarlanabilir açılım açısı, maksimum	110°

Standart fonksiyon modları

Güç tasarrufu	●
Bas & Çık	●
Sinyalli açılım	●
Sürekli açık	●
Emniyet dedektörü	●
Emniyet sensörü	●

Bağlanabilir modüller (opsiyonel)

Elektrikli kilit karşılığı	○
El kumandası	○
Basma buton	○

● Standart ○ Opsiyonel

MIO-505-00-020 Basma buton (Sistem 55)	290 TL
MIO-510-00-007 Magic Switch (EI fotoseli)	1.070 TL
MIM-408-00-040 Basic XS elekt.kilit karş.(12-24V fail sec.)	160 TL
MIM-408-00-051 (Uzun) / 053 (Kısa) yatak laması	85 TL

ED 100 ve ED 250

Modüler kanat açma sistemleri

Düşük elektrik tüketimi ve hızın mükemmel kombinasyonu

Yeni otomatik kanat açma mekanizmaları ED 100 ve ED 250 yeni ve mevcut uygulama alanları için tasarlanmıştır. Yeni nesil bu kanat açma mekanizmaları elektromekanik açılma ve kapanması ile ekstra

sensörlere ihtiyaç duyulmadan güvenli geçişi sağlar. dormakaba'nın ürettiği farklı performanslardaki bu iki mekanizma boyut olarak ise tamamen aynıdır. Estetiğin ön plana çıktığı modern uygulamalarda, farklı performans özellikleri gerektiren boyut ve

ağırlıklardaki kapılarınız için görsel olarak aynı ebatlardaki mekanizmalar kullanılır. ED 100 ve ED 250 otomatik kanat açma sistemleri, içerisinde mevcut bulunan özel kilitleme fonksiyonu ile müşterilerimizin ihtiyaçlarına yönelik bir şekilde elektrikli kilit

karşılıkları veya motor kilitleri ile uyumlu çalışma özelliğine sahiptir. Mekanizma boyutları ED 100 ve ED 250 için 685x70x130 mm'dir.

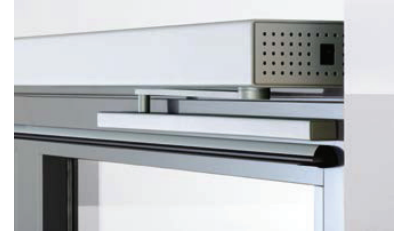

Fonksiyon Prensipleri		ED 100 elektromekanik	ED 250 elektromekanik
Düşük enerji		●	●
Tam enerji		○	○
Kullanım alanları ve modelleri			
Montaj şekli	Menteşe tarafına	●	●
	Menteşenin tersi tarafına	●	●
Maks. kanat genişliği	1100 mm	1100 mm	1600 (1400*) mm
Çift kanatlı model		●	●
Maks. kanat genişliği	1 kanatlı	100 kg	250 kg
	2 kanatlı	100 kg / kanat	250 kg / kanat
Maks. kanat açılma açısı		110°	110°
Kapanma gücü		EN 2-4	EN 4-6
F Yangın ve duman kapıları için		●	●
Maks. kanat genişliği	Kanat başına	1100 mm	1400 mm
Maks. kanat ağırlığı	Kanat başına	100 kg	250 kg
Fonksiyon programları (Standart)			
Kapatma	Kapalı	●	●
	Otomatik	●	●
	Hep açık	●	●
	Sadece çıkış	●	●
Kol modelleri			
Ayarlanabilir değerler	Dirsek kol	●	●
	Kayar kol	●	●
Ayarlanabilir değerler	Açılma süresi	2-6 saniye	2-6 saniye
	Kapanma süresi	2-6 saniye	2-6 saniye
	Açık kalma süresi	0-30 opsiyonel / 0-180 saniye	0-30 opsiyonel / 0-180 saniye
Özel fonksiyonlar			
Besleme gücü	İt ve çık	●	●
	Gece banka fonksiyonu	●	●
	Elektrik yokken kapı kapatıcı fonksiyonu	●	●
Besleme gücü		230 V AC ±10%	230 V AC ±10%

● Standart ○ Opsiyonel * Kayar kol ile

* Projelerinizi fiyatlandırabilmemiz için lütfen bizimle temasa geçiniz.

* Fiyatlarımıza KDV dahil değildir.

* dormakaba, ürünlerinin fiyatlarını ve teknik özelliklerini haber vermeksizin değiştirme hakkına sahiptir.



MIO-501-00-030 ED 100 Kanat Açma Mekanizması	6.800 TL
MIO-501-00-042 ED 100/250 Kayar kol veya;	790 TL
MIO-501-00-041 ED 100/250 Dirsek kol 225mm	850 TL
MIO-501-00-044 ED 100/250 Kapak	610 TL
MIO-501-00-049 ED 250 Kanat Açma Mekanizması	7.800 TL
MIO-501-00-042 ED 100/250 Kayar kol veya;	790 TL
MIO-501-00-041 ED 100/250 Dirsek kol 225mm	850 TL
MIO-501-00-044 ED 100/250 Kapak	610 TL
MIO-505-00-016 Colibri Radar	685 TL
MIO-506-00-006 Prosecure Opti Motion Radar	785 TL
MIO-506-00-008 IRS-2 Emniyet Fotoseli	1.845 TL
MIO-505-00-020 Sistem 55 Switch ve Koruması	290 TL
MIO-510-00-003 Siva Altı Buton	715 TL
MIO-510-00-015 Kapak (Paslanmaz görünümlü)	
MIO-510-00-004 Siva Üstü Buton	925 TL
MIO-510-00-015 Kapak (Paslanmaz görünümlü)	
MIO-510-00-007 Magic Switch (EI Fotoseli)	1.070 TL
MIO-501-00-031 ED100 Full Enerji Kartı	1.590 TL
MIO-501-00-051 ED250 Full Enerji Kartı	
MIO-501-00-052 ED250 Yangın Koruma Kartı	4.995 TL

* Projelerinizi fiyatlandırabilmemiz için lütfen bizimle temasa geçiniz.

* Fiyatlarımıza KDV dahil değildir.

* dormakaba, ürünlerinin fiyatlarını ve teknik özelliklerini haber vermeksizin değiştirme hakkına sahiptir.

Turnike sistemleri

Yarım boy turnikeler



Kerberos Tripod turnike

Geçiş kapasitesi	= 45 kişi/dakika
Konfor	= ●●●○○
Güvenlik	= ●○○○○
Test (MCBF)	= 5 milyon



Charon Vip turnike

Geçiş kapasitesi	= 25 kişi/dakika
Konfor	= ●●○○○
Güvenlik	= ●●○○○
Test (MCBF)	= 2 milyon



Charon yarım boy turnike

Geçiş kapasitesi	= 25 kişi/dakika
Konfor	= ●●○○○
Güvenlik	= ●●○○○
Test (MCBF)	= 2 milyon



Argus HSB hızlı geçiş turnikeleri

Geçiş kapasitesi	= 30 kişi/dakika
Konfor	= ●●●●●
Güvenlik	= ●●●○○
Test (MCBF)	= 8 milyon

Tam boy turnikeler



Kentaur tam boy turnike

Geçiş kapasitesi	= 20 kişi/dakika
Konfor	= ●●●○○
Güvenlik	= ●●●●○
Test (MCBF)	= 4 milyon



Talos dairesel kayar kapı

Geçiş kapasitesi	= 40 kişi/dakika
Konfor	= ●●●●○
Güvenlik	= ●●●○○
Test (MCBF)	= 1 milyon



Geryon güvenli döner kapı

Geçiş kapasitesi	= 20 kişi/dakika
Konfor	= ●●●●○
Güvenlik	= ●●●○○
Test (MCBF)	= 4 milyon



Orthos güvenlik kabini

Geçiş kapasitesi	= 5 kişi/dakika
Konfor	= ●●●○○
Güvenlik	= ●●●●●
Test (MCBF)	= 1 milyon

* Projelerinizi fiyatlandırabilmemiz için lütfen bizimle temasa geçiniz.

Kerberos Tripod turnikeler

- Ofis ve yönetim binaları
- Kamu kurum ve kuruluşları
- Fabrikalar
- Havalimanları
- Bankalar ve finansal kuruluşlar
- Stadyumlar
- Eğlence merkezleri

Kerberos Tripod turnikeler

Geçiş kapasitesi	= Dakikada 45 geçişe kadar
Güvenlik seviyesi	= ●○○○○
Konfor	= ●●○○○
Personel denetimi	= Var
Test (MCBF)	= 5 milyon

* MCBF: Arızalar Arası Ortalama Döngü Sayısı

* Günde 4.000 açma-kapama sayısı ile test edilmiştir.



Charon yarım boy ve VIP turnikeler

- Ofis ve yönetim binaları
- Kamu kurum ve kuruluşları
- Bankalar ve finansal kuruluşlar
- Havalimanları
- Yüzme havuzları
- Eğlence merkezleri

Charon Turnikeler

Geçiş kapasitesi	= Dakikada 25'e kadar
Güvenlik seviyesi	= ●●○○○
Konfor	= ●●○○○
Personel denetimi	= Var
Test (MCBF)	= 2 milyon

* MCBF: Arızalar Arası Ortalama Döngü Sayısı

* Günde 4.000 açma-kapama sayısı ile test edilmiştir.



* Projelerinizi fiyatlandırabilmemiz için lütfen bizimle temasa geçiniz.

Argus hızlı geçiş turnikeleri

Bütünleyici tasarım için yeni formül

Argus hızlı geçiş turnikeleri yeni bir sıklık anlayışı getiriyor: Akıcı hareketi sağlamak için kapalı şekiller. Düz çizgilere ve oval yüzeylere sahip modüller temiz bir tasarım örneğidir. İki ince yapı bu şekilde bir araya gelerek, ağırlıksız gibi görünen cam kapılarla tek bir simetrik ünite oluşturur.

dormakaba'ya özgü XEA tasarım dili temel şekilleri, renkleri, yüzeyleri ve kontrol elemanlarını, muntazam bir görünüş altında bir araya getirir. Böylelikle Argus'un çağdaş tek parça tasarımları kusursuz şekilde entegre edilmiş teknolojiyle birlikte çeşitliliğe de imkan tanır.

Olağanüstü:

XEA tasarım dili.

Ürünler kullanıcılarla iletişim halindedir. Üstelik duyulur, görülür, elle tutulur şekilde. Büyük çeşitlilik gösteren tasarım ihtiyaçlarının bir tasarım çizgisine ihtiyacı vardır. Bu yüzden de XEA tasarım temel şekilleri, işlevleri, renkleri ve yüzeyleri bir araya getirerek, kullanıcı dostu ve estetik bir görünüm oluşturur.

10 önemli etken:

- » Çarpıcı detaylar.
- » Kolay anlaşılır semboller
- » Standartlaştırılmış yüzeyler.
- » Temiz hatlar.
- » Kullanıcı dostu işletim.
- » Kontrast renkli yüzeyler
- » Dayanıklı kaplama.
- » Çok katmanlı yapı
- » Entegre sinyal ışıklandırması.
- » Kişisel tasarım



Tek parçada tek tasarım

Kart okuyucu / tarayıcı binlerce geçişten sonra bile üzerinde iz tutmayan koruyucu camın arkasına, dışarıdan hiç belli olmayacak şekilde yerleştirilebilir. Tarayıcının kurulumu sırasında fazladan yapı işi gerekmez. Azami ebatlar: 90 mm en, 150 mm boy ve 30 mm yükseklik. dormakaba'ya özgü RFID ikonu, okuyucunun yerini hem zarif hem de şık bir şekilde belli eder.

Argus 40

Kompakt tasarımın içerisinde, şık bir sensör bariyerinde bulunması gereken her şey mevcuttur. Yalnızca 1.200 mm'lik uzunluğuyla, kısıtlı alanlara monte edilmeye de uygundur. Daha uzun benzerlerine kıyasla özellikleri daha kısıtlı olsa da, tüm fonksiyonlara sahiptir. Profilin merkezinde bulunan yan paneller, açık gövdeyi istendiğinde kapalı konuma getirir. Ambiyans ışıklandırması ve tırabzanlardaki ışık şeridi sizin için bir eksiklik değilse bu model tam size göre. Bu teknolojinin tamamında bütünsel bir güvenlik anlayışı benimsenmiştir. Sade bir estetik algısıyla eksiksiz bir sensör bariyeri.



Argus 60

1.650 mm uzunluğundaki sensör bariyerine sahip uzun versiyon, Argus 40'tan daha fazla seçenek sunar: Yatay güvenlik sensörü şeridinin yanında eklenti olarak sunulan dikey sensör şeridiyle güvenlik seviyesini ve fonksiyonelliği artırır. Kapı kanatlarının yüksekliği standart versiyonunun aksine artırılabilir. Tırabzanlardaki ışık şeritleri geçişlere şık bir şekilde kılavuzluk eder. Daha estetik bir görüntü için ambiyans ışıklandırması entegre edilmiştir. Bariyerler ortamdaki en dikkat çekici obje haline gelir. Her iki yanda bulunan paneller sayesinde tüm sistem tek parçalı bir tasarım görüntüsüne kavuşur. Bu durum, şeffaf kapı kanatlarıyla kontrast oluşturur. Rahatlık güvenlikle buluşuyor.

Argus 80

Etkileyici tasarım: Önde ve yanda bulunan dikey çerçeveler üst kısım ile birlikte, göze batmayacak şekilde -Tam Döküm Katman halinde - tek parçada birleşerek, bariyere masif ve ince bir görünüm sağlar. Parıltılı metal, tırabzana "sonsuzluk" hissi kazandırır. Güvenlik modülleri, renk kombinasyonları, geçiş ışıkları, ambiyans ışıklandırması ve kapı yükseklikleri açısından Argus 60'ın sunduğu tüm çeşitliliği sunar. Ayrıca özelleştirme yapmak da mümkündür: Yan paneller kurumsal renkleri yansıtabilecek şekilde üretilebilir, şirket logosu da işlenebilir.



Tüm hedeflere ulaşın: Engellere takılmayın

Dünya çeşitliliklerle dolu. Tabii insanlar da. Güvenlik bariyerleri teknolojisi de zaten bu yüzden var. Argus değişken bir tasarıma sahiptir: Hareket kabiliyeti kısıtlı olan insanlar için de işlevseldir. Konu kullanım kolaylığı olduğunda, dormakaba asla taviz vermez. Argus akıcı hareket imkanı sağlar, ferahlık ve güvenlik hissi yaratır. Geçiş genişlikleri ve kapıların açılma açıları, konu ister malzeme taşıma ister karmaşık hareket biçimleri olsun, farklı ihtiyaçlar doğrultusunda düzenlenebilir.

Kanatlar her zaman hassas şekilde açılıp kapanır. Neredeyse hiç bariyer yokmuş hissi verir. Örneğin **#moveforward** akımının öncüsü Tobias Roll da bu durumdan memnun. Tekerlekli sandalyede olmaktan dolayı kendini asla kısıtlanmış hissetmediğini, takipçileriyle paylaşıyor. Hem bilgisiyyle hem de özverisiyle, çalıştığı dormakaba'ya katkıda bulunuyor. Mekanik elemanların, dijital kontrollerin ve hassas sensörlerin etkileşimi sayesinde Argus, tüm bariyerlerin üstesinden gelen bariyer olma unvanını sonuna kadar hak ediyor.



Çeşitli geçiş genişlikleri

1.000 mm, 900 mm ve 915 mm seçeneklerinin hepsinde

- » Bütün engelliler için genişletilmiş geçiş aralığı
- » Malzeme taşınırken isteğe bağlı optimal kapı açma olanağı.
- » Sensörlerle sürekli izleme.



Daha fazla olanak için isteğe bağlı açıklık.

Engelli insanlar tarafından veya malzeme taşınırken kullanılacak genişletilmiş geçişler sensörlerle izlenir. Güvenlik adına istikrarlı işlevsellik sağlar. Yetkiye bağlı olarak, açılma açısı daraltılarak geçiş genişliği değiştirilebilir, örneğin geçiş genişliği 900 mm'den 650 mm'ye düşürülebilir.

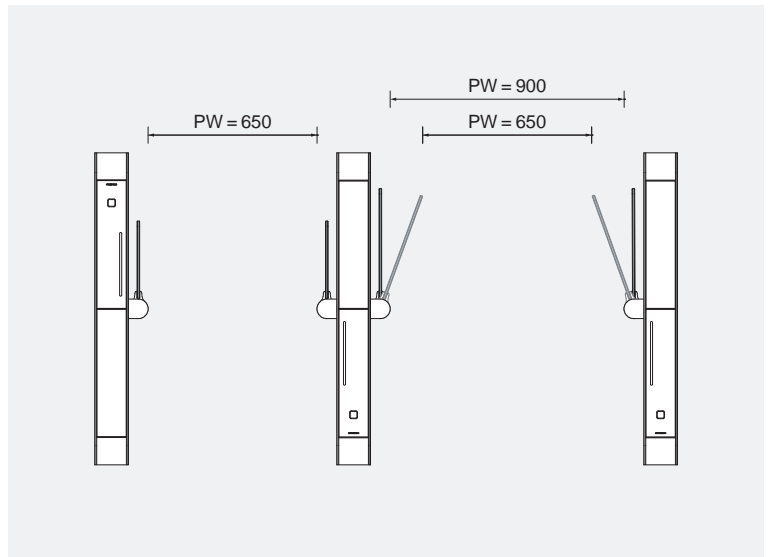

Güvenli acil çıkış: Güvenlik, acil durum çıkışları ve kaçış rotaları

Akıllı bir bariyer, tüm durumlarda her iki yönde güvenlik sunar. İşler her zaman planlandığı gibi gitmez. Ancak çok az kişi felaket senaryolarına kafa yormak ister. Oysa biz Argus'u geliştirirken, tüm olası durumları düşünmek için vakit ayırdık.

Yani bir acil durumda, opsiyonel bir modül yardımıyla Argus mekanik sistemi aktive edebilir. Geçişler, EltVTR testlerine uygun biçimde acil durum çıkışı ve kaçış rotası olarak kullanılabilir. Kapılar herkes için açılır.

01 Akıllı acil durum kilitleri

Sistemin kilitleme tertibatı, STV-ETS kontrol ünitesiyle devre dışı bırakılır. Kapı kantları serbestçe hareket eder hale gelir ve acil durumda veya kurtarma çalışması gerektiren koşullarda kapı kanatları açılabilir. Açık halde kalırlar. Acil durum ve kaçış rotası fonksiyonu aktive edildiğinde, binanın teknolojisi sistemine sinyal gönderilir.

Otomatik onaylama

Acil durumlarda kontrol mekanizması işler halde kalır ve hatta daha üst bir giriş kontrol sistemine doğrulama gönderebilir. Yetkili bir kişi daha sonra şalterle sistemi normal işleyişine geri döndürebilir.

02 Güvenli Rota

Sistemin üzerinde veya yakınlarında bulunan Güvenli Rota Kontrol Ünitesi (SCU), acil durum çıkışı ve kaçış rotası fonksiyonunu aktive eder, şalterler ve acil durum çıkışı ve kaçış rotası şalter anahtarı sisteme entegre edilebilir. SCU aynı zamanda yangın alarm sistemiyle de aktive edilebilir.

03 Ambiyans ışıklandırma

Argus 60 ve 80 modellerindeki entegre ışıklandırma, acil durumlarda çıkış yönünü belli etmek için de kullanılabilir. Özellikle yoğun dumanlı veya karanlık koşullarda kullanımı idealdir. Her gün güzel görünür: Teknoloji, şık bir tasarımla entegre edilmiştir.

04 Seperatör sensörleri - temel güvenlik gereksinimi

Argus 40'ın üzerindeki yatay sensör şeritleri sayesinde, kapı kanatları günlük kullanımda kişi geçmeden hemen önce açılır ve hemen sonrasında kapanır, böylece kimse sensör bölgesinde kapalı kalmaz. Geçen kişiyi 300 mm'den daha uzaktan takip eden biri, sıradaki kişi olarak algılanır. Tırabzan kısmına konulacak opsiyonel bir sensör sayesinde, seperasyon süreci daha da optimize edilebilir.

05 Seperatör sensörleri - arttırılmış güvenlik gereksinimi

Argus 60 ve 80'de bulunan L şeklinde sensör şeritleri, fazladan dikey sensör yerleşimi sayesinde, açılma ve kapanma hareketlerinin optimizasyonunu kontrol eder. Sistem, öndeki insanı 100 mm kadar yakından takip eden izinsiz kişiyi bile tanıyabilir. Böylece el çantası veya tekerlekli sandalyeyle geçiş yapanlar da dahil olmak üzere, geçiş tek bir kişiyle sınırlanır. Ters yönden geçiş de aynı güvenilirlikle tespit edilir.

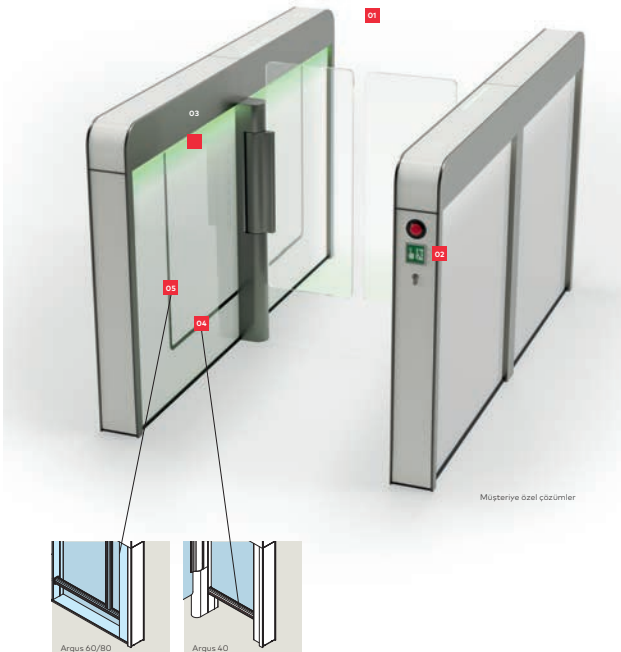

Kentaur tam boy turnikeler

- Fabrikalar
- Şantiyeler
- Havalimanları ve bağlantı noktaları
- Enerji Santralleri
- Otoparklar
- Bisiklet park yerleri
- İslah evi
- Askeri tesisler
- Eğitim merkezleri
- Stadyumlar
- Eğlence merkezleri

Kentaur tam boy turnikeler

Geçme kapasitesi = Dakikada 20'ye kadar

Güvenlik seviyesi = ●●●●○

Konfor = ●●●●○

Test (MCBF) = 4 milyon

* MCBF: Arızalar Arası Ortalama Döngü Sayısı

* Günde 4.000 açma-kapama sayısı ile test edilmiştir.

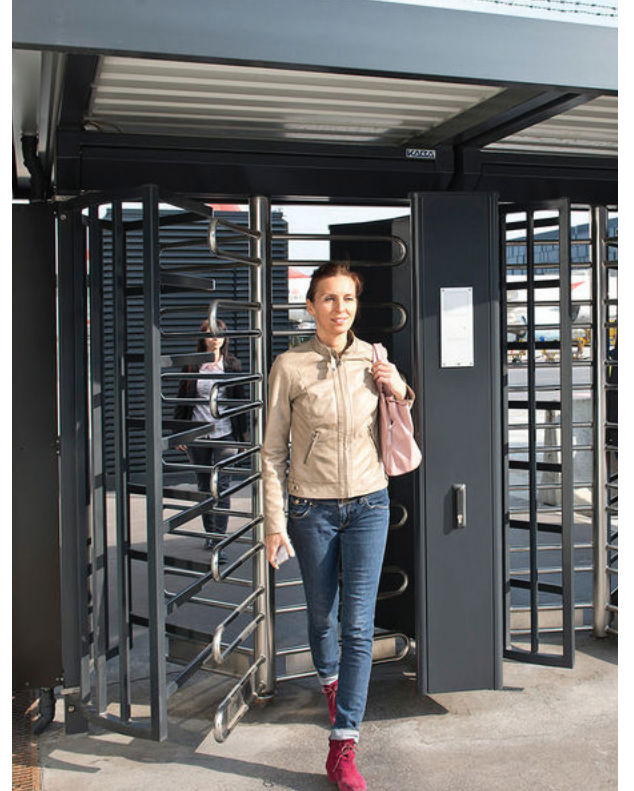

* Projelerinizi fiyatlandırabilmemiz için lütfen bizimle temasa geçiniz.

Geryon geçiş kontrollü döner kapı

- Yönetim binaları ve endüstriyel tesisi hassas alanları
- Kamu kurum ve kuruluşları
- Bankalar ve finansal kuruluşlar
- Bilgi ve araştırma merkezleri
- Havalimanı personel girişleri
- Nükleer enerji santralleri

Geryon geçiş kontrollü döner kapı SRD

Geçme kapasitesi = Dakikada 20'ye kadar
 Güvenlik seviyesi = ●●●●○
 Konfor = ●●●●○
 Test (MCBF) = 1 milyon

Geryon geçiş kontrollü döner kapı STS

Geçme kapasitesi = Dakikada 20'ye kadar
 Güvenlik seviyesi = ●●●○○
 Konfor = ●●●○○
 Test (MCBF) = 1 milyon

* MCBF: Arızalar Arası Ortalama Döngü Sayısı

* Günde 4.000 açma-kapama sayısı ile test edilmiştir.



Orthos güvenlik kabinleri

- Bilgi-işlem merkezleri
- Araştırma merkezleri
- Nükleer enerji santralleri
- Bankalar ve finansal kuruluşlar
- Devlet kurumları, şirket binaları ve havalimanlarının güvenli bölgeleri
- Havalimanında güvenli alanlardan genel alanlara geçiş

Orthos dairesel veya kübik PIL kişisel güvenli geçiş kabinleri

Geçme kapasitesi = Dakikada 3 ile 5 arası
 Güvenlik seviyesi = ●●●●●
 Konfor = ●●●○○
 Test (MCBF) = 1 milyon

Orthos PIL-M02 tek yönlü koridor

Geçme kapasitesi = Dakikada 40 ile 60 arası
 Güvenlik seviyesi = ●●●●●
 Konfor = ●●●●○
 Test (MCBF) = 1 milyon

* MCBF: Arızalar Arası Ortalama Döngü Sayısı

* Günde 4.000 açma-kapama sayısı ile test edilmiştir.



* Projelerinizi fiyatlandırabilmemiz için lütfen bizimle temasa geçiniz.

Yüksek Güvenlikli Yazılımlı elektronik kilitler



Kilit modeli	Paxos IP	Cencon	Axessor IP	Axessor CIT	Axessor USB	Auditcon 552	Auditcon 252
Tuş takımı şekli	Köşeli	Köşeli	Oval	Oval	Oval	Köşeli	Oval
Kilit dili şekli	Plastik	Plastik	Plastik	Plastik	Plastik	Plastik	Plastik
Kullanıcı sayısı	97	100 ¹	36	18 ¹	18	99	20
Kod uzunluğu	8/10	6	8	8	8	8	8
Programlama	Var/ yazılım	Var/kablo, kilit, anahtar	Var/ network	Var/ yazılım	Var/ yazılım	Var/ yazılım	Var/ yazılım
Güç kaynağı	Pil ya da ana besleme	Manuel	Pil ya da ana besleme	Pil ya da ana besleme	Pil ya da ana besleme	Manuel	Manuel
Super master reset	-	-	-	-	-	✓	✓
Master kodu	✓	-	✓	✓	✓	✓	✓
Yanlış deneme kilitlemesi	✓	✓	✓	✓	✓	✓	✓
Supervisor modu	✓	-	✓	-	✓	✓	✓
Tekli ya da Çiftli mod	✓	✓	✓	✓	✓	✓	✓
Zaman Geciktirmesi	1-99 dk	1-99 dk	1-99 dk	1-99 dk	1-99 dk	1-99 dk	1-99 dk
Açık kalma süresi	1-20 dk	1-20 dk	1-20 dk	1-20 dk	1-20 dk	1-20 dk	1-20 dk
Zaman geciktirme iptali	✓	-	✓ ²	Yok	✓ ²	Yok	Yok
Zaman geciktirme göstergesi	✓	-	✓	✓	✓	Opsiyonel	Opsiyonel
Zaman ve tarih	✓	✓	✓	✓	✓	✓	-
Uzaktan devre dışı bırakma	✓	✓	✓ ³	✓ ⁴	✓ ⁴	-	-
Haftalık kilitleme periyodu	✓	-	✓	✓	✓	✓	-
Yıllık kilitleme periyodu	✓	✓	✓	✓	✓	-	-
Liste Fiyatı	1.390 €	1.190 €	740 €	810 €	570 €	760 €	450 €

* Belirtilen fiyatlar kilit fiyatlarıdır, yazılım ve diğer gerekli aksesuarlar için lütfen bizimle iletişime geçiniz.

1 = OTC modunda çalıştırılması durumunda geçerlidir.
2 = kurye modunda çalıştırılması durumunda geçerlidir.
3 = alarm veya LAN üzerinden yapılabilir.
4 = alarm üzerinden yapılabilir.

* dormakaba, ürünlerin fiyatlarını ve teknik özelliklerini haber vermeksizin değiştirme hakkına sahiptir.

* Belirtilen fiyatlara KDV dahil değildir.

La Gard

Giriş üniteleri



Kilit modeli	3000	3035	3125	5715	5750	5750-K
Gövde malzemesi	Metal	Metal	Metal	Metal	Metal	Metal
Ön yüz malzemesi	Plastik	Plastik	Plastik	Plastik	Plastik	Plastik
Tuş takımı	Silikon	Silikon	Silikon	Foil	Foil	Foil
Yüzey rengi	Satin krom/ Siyah	Satin krom/ Siyah	Satin krom/ Siyah	Satin krom/ Siyah	Satin krom/ Siyah	Satin krom/ Siyah
Tuş takımı aydınlatması	-	-	-	✓	✓	✓
Batarya	2x9V ¹	Pil kutusu ¹	Pil kutusu ¹	1x9V ¹	1x9V ¹	1x9V ¹
Yazılım bağlantısı	-	-	✓ ²	-	-	✓ ²
Ses - Led İkazı	✓	✓	✓	✓	✓	✓
Acil durum pil takviyesi	-	✓	✓	-	-	-
Kablo uzunluğu	457 mm ³	457 mm ³	457 mm ³	457 mm ³	457 mm ³	457 mm ³
Maça uzunluğu	-	152 mm ⁴	152 mm ⁴	-	152 mm ⁴	152 mm ⁴
Montaj şekli	Dikey	Dikey/Yatay	Dikey/Yatay	Dikey	Dikey/Yatay	Dikey/Yatay
Çekme dile uygunluk	-	✓	✓	-	✓	-
Düşme dile uygunluk	✓	✓	✓	✓	✓	✓
Derinlik	32 mm	18 mm	18 mm	32 mm	28 mm	28 mm
Dış çap	98 mm	92 mm	92 mm	98 mm	98 mm	98 mm
Önerilen kilitler	3802 Basic	3802 Basic	39E ComboGard Pro 66E AuditGard	3802 Basic	3802 Basic	39E ComboGard Pro 66E AuditGard
Liste Fiyatı	99 €	94 €	114 €	39 €	64 €	74 €

* Elektronik anahtar liste fiyatı 19,00 €
 * Pil kutusu liste fiyatı 11,00 €
 * Resetleme kutusu liste fiyatı 69,00 €

1 = standart pakete dahil değildir.
 2 = açılış kapanış loglarının alınabilmesi için bağlantı portu gerekir.
 3 = opsiyonel olarak kablo uzunluğu 914 mm sipariş edilebilir.
 4 = opsiyonel olarak maça uzunluğu 305 mm sipariş edilebilir.

* dormakaba, ürünlerin fiyatlarını ve teknik özelliklerini haber vermeksizin değiştirme hakkına sahiptir.
 * Belirtilen fiyatlara KDV dahil değildir.
 * Farklı model fiyatları için lütfen bizimle iletişime geçiniz.

La Gard

Elektronik kilitler



Kilit modeli	Basic 3802 Swingbolt	Basic 3802 Deadbolt	ComboGard Pro 39ESwingbolt	ComboGard Pro 39E Deadbolt	AuditGard 66E Swingbolt	AuditGard 66E Deadbolt
Gövde malzemesi	Elektrolitik galvanize çelik	Elektrolitik galvanize çelik	Elektrolitik galvanize çelik	Elektrolitik galvanize çelik	Elektrolitik galvanize çelik	Elektrolitik galvanize çelik
Kullanıcı sayısı	1	1	8	8	8	8
Manager	1	1	1	1	1	1
Master	-	-	-	-	1	1
Supermaster	1	1	1	1	-	-
Kod uzunluğu	6 rakam	6 rakam	6-9 rakam	6-9 rakam	6-9 rakam	6-9 rakam
Acil durum kontağı	-	-	✓	✓	✓	✓
Yazılım bağlantısı	-	-	✓	✓	✓	✓
Log sayısı	-	-	63	63	512	512
Güç kaynağı	Pil	Pil	Pil	Pil	Pil	Pil
Programlama	Giriş ünitesi	Giriş ünitesi	Giriş ünitesi PC	Giriş ünitesi PC	PC	PC
Yanlış kod geciktirmesi	5 dk	5 dk	5 dk	5 dk	5 dk	5 dk
Tekli - Çiftli mod	-	-	✓	✓	✓	✓
Geciktirme süresi	-	-	1-99 dk	1-99 dk	1-99 dk	1-99 dk
Açılış süresi	-	-	1-19 dk	1-19 dk	1-19 dk	1-19 dk
Uzaktan iptal sinyali	-	-	✓	✓	✓	✓
EN 1300	B	B	B	B	B	B
VDS sınıfı	2	2	2	2	2	2
UL sınıfı	1	1	1	1	1	1
ECB-S, DNV	✓	✓	✓	✓	✓	✓
Liste Fiyatı	79 €	104 €	110 €	120 €	170 €	180 €

* Elektronik anahtar liste fiyatı 19,00 €
 * Pil kutusu liste fiyatı 11,00 €
 * Resetleme kutusu liste fiyatı 69,00 €

- Manager şifreleri de kullanıcı şifresi olarak kullanılabilir.
 - Master ve supermaster şifreleri ile birlikte reset yapılabilir.

* dormakaba, ürünlerin fiyatlarını ve teknik özelliklerini haber vermeksizin değiştirme hakkına sahiptir.
 * Belirtilen fiyatlara KDV dahil değildir.

* Farklı model fiyatları için lütfen bizimle iletişime geçiniz.

Mauer

Mekanik kilitler



Kilit modeli	President A	Variator A	Varos	Praetor B	Variator B	Primus C
Gövde malzemesi	Elektrolitik galvanize çelik	Elektrolitik galvanize çelik	Elektrolitik galvanize çelik	Elektrolitik galvanize çelik	Elektrolitik galvanize çelik	Yüksek dayanımlı pirinç döküm
Kilit ölçüleri	88x60x22 mm	97x60x26 mm	97x60x30 mm	97x60x30 mm	97x60x30 mm	90x62x38 mm
Kilit ağırlığı	340 gr	460 gr	550 gr	530 gr	530 gr	770 gr
Fişe sayısı	8	8	9	11	11	14
Anahtar sayısı	2	2	2	2	2	2
Standart anahtar uzunluğu	120 mm	150 mm	120 mm	150 mm	120 mm	160 mm
Anahtar ölçü aralığı	65-360 mm	70-360 mm	80-360 mm	80-360 mm	70-360 mm	120-360 mm
Katlanır anahtar	Opsiyonel	Opsiyonel	Opsiyonel	Opsiyonel	Opsiyonel	Opsiyonel
Ayrılabilir anahtar	Opsiyonel	Opsiyonel	Opsiyonel	Opsiyonel	Opsiyonel	Opsiyonel
Anahtar değişimi	-	✓	✓	-	✓	-
Anahtar varyasyonu	280 Bin	280 Bin	10 Milyon	60 Milyon	60 Milyon	13 Milyar
EN 1300	A	A	B	B	B	C
VDS Sınıfı	1	1	2	2	2	3
Liste Fiyatı	24 €	60 €	49 €	84 €	70 €	285 €

* Farklı model fiyatları için lütfen bizimle iletişime geçiniz.

* dormakaba, ürünlerin fiyatlarını ve teknik özelliklerini haber vermeksizin değiştirme hakkına sahiptir.

* Belirtilen fiyatlara KDV dahil değildir.

* Anahtar sayısı ve uzunlukları için farklı opsiyonlar mevcuttur.

* Standart düz tip anahtarlar fiyata dahildir.

* Ayrılabilir veya katlanabilir anahtarlar fiyata dahil değildir.

Variflex

Hareketli bölme duvarlar



Ölçüler (mm)

	Panel kalınlığı	120	100	88
Manuel (M)	Net yükseklik (min./maks.)	2,000/14,500	2,000/14,500	2,000/4,100
	Panel genişliği (min./maks.)	600/1,250	600/1,250	600/1,250
Yarı otomatik (ComforTronic)	Net yükseklik (min./maks.)	2,000/6,000	2,000/6,000	2,000/4,100
	Panel genişliği (min./maks.)	750/1,250	750/1,250	600/1,250
Tam otomatik (ComforDrive)	Net yükseklik (min./maks.)		2,000/10,000	2,000/4,100
	Panel genişliği (min./maks.)		750/1,250	600/1,250

Dizayn

Manuel model (M)	Panellerin ve sızdırmazlık şeritlerinin hareketi manuel olarak yapılmaktadır.
Yarı otomatik model (ComforTronic)	Panellerin hareketi manuel olarak, sızdırmazlık şeritleri ise elektronik kontrol ile yapılmaktadır.
Tam otomatik model (ComforDrive)	Panellerin ve sızdırmazlık şeritlerinin hareketi elektronik sistemler ile tamamen otomatik olarak yapılmaktadır.

Yangın dayanımı paketi
EI 30

-

Test edilmiş yüzeyler
ve sızdırmazlık bileşenleri
ile özel çerçeveler
kullanılmaktadır.

-

Geçiş kapıları	Fabrikanın teknik izinleri ile tek kanat	Tek kanat ya da Çift kanat	Tek kanat ya da Çift kanat
----------------	--	----------------------------	----------------------------

Teknoloji

Rw cinsinden EN 20140 standartlarına göre ağırlıklı ses yalıtım değerleri	58/60	38 to 57 (S-Kenar ile: 58)	kg/m ² 23 24 32 41 49 dB 41 46 53 56 58
---	-------	----------------------------	---

* Projelerinizi fiyatlandırabilmemiz için lütfen bizimle temasa geçiniz.

Skyfold

Düşey toplanır duvarlar

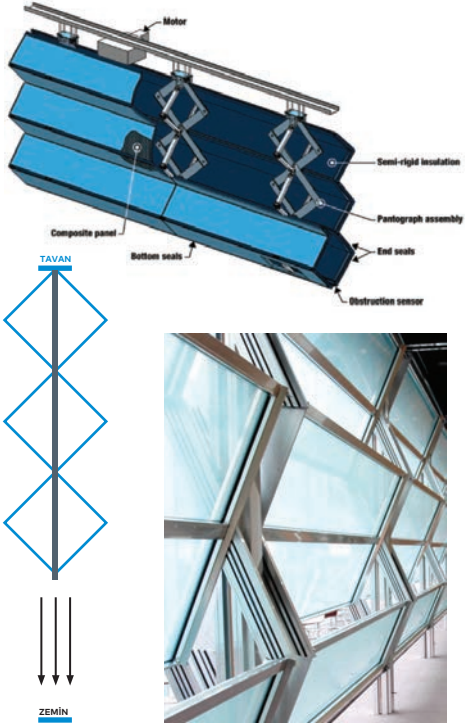

SKYFOLD®
classic™ series

ÜSTÜN AKUSTİK ÖZELLİĞİ: Tüm Skyfold duvarları piyasa standartlarının üstünde bir ses yalıtım değeri sunmaktadır. Ek olarak, ölçülebilir akustik değerler yalnızca paneller için değil tüm sistem için geçerlidir!

BASİT: Bir tuş takımı ile çalışan elektrikli sistemler!

ALAN: Skyfold duvarlar ihtiyaç olmadı durumlarda tavan içerisine park edildiğinden, zeminde herhangi bir yer kaplamamaktadır!

DİZAYN: Görünür mekanizmalar, zemin veya duvarda izler olmaksızın, karışık ve eşleştirilebilen çok çeşitli malzeme ve kaplamalar ile benzersiz bir görünüm oluşturun!

EKONOMİK: Çok az insan gücü ve bakım ihtiyacı duymaktadır!

HIZLI: Skyfold alanları dakikalar içinde bölmenizi sağlar!

SESSİZ: Yan taraftaki toplantı odanızda toplantı var iken bile Skyfold sizleri rahatsız etmeden diğer alanları bölmenizi sağlar!

HAFİF: Daha az çeliğin kullanılmasıyla oluşan tasarım. Skyfold, geleneksel hareketli duvarlardan çok daha hafiftir!

ESNEKLİK: Skyfold sizin alanları için düzenlenmiş, küçük yada büyük her tarz komplekslerde kullanabileceğiniz bir sistemler! (küçük, büyük, kompleks, spor salonları, ofisler v.b.)

GÜVENİLİRLİK: Skyfold sistemleri uzun yıllar dayanabilen ve sorunsuz çalışan sistemlerdir. Endüstri lideri olarak ürünümüzün arkasında duruyor ve 10 yıllık bir garanti veriyoruz!

Teknik özellikler (mm)

RW (Sistem)	51	54	59	49	47	54	59	-
RW (Panel)	60	60	60	58	55	60	64	-
Maks. yükseklik (mm)	11,000	11,000	8,535	11,000	3,660	3,660	3,660	7,315
Maks. genişlik (mm)	Sınırsız	Sınırsız	Sınırsız	Sınırsız	14,600	14,600	14,600	Sınırsız
Ağırlık (kg)	34.2	37.1	46	36.6	29.3	33.3	42	39.1
Mevcut kaplamalar	Çeşitli	Çeşitli	Çeşitli	Sadece kumaş	STD Kumaş/vinil	Çeşitli	Çeşitli	Çeşitli
Park için gerekli tavan boşluğu (mm) - (yaklaşık)	615 to 1,960	615 to 1,960	615 to 1,530	615 to 1,960	615 to 820	615 to 820	615 to 820	965 to 1,450
Panel / Dilim genişliği (mm)	1,385 to 1,750	1,385 to 1,750	1,385 to 1,750	1,385 to 1,750	1,210 to 1,595	1,210 to 1,595	1,210 to 1,595	1,105 to 1,550

* Projelerinizi fiyatlandırabilmemiz için lütfen bizimle temasa geçiniz.



Marka vaadimizin temeli tek bir kelime: GÜVEN

150 yılı aşkın deneyimimiz, dünya çapında -kilitler ve kapı kapatıcılardan mobil erişim ve kompleks ağ bağlantı çözümlerine kadar sunduğumuz ürün ve hizmetlerle dormakaba olarak, bina ve mekanlarda emniyetli ve rahat erişim için güvenilir ortağınız olmak ana amacımız...

Değerlerimiz



Güven

Yaptığımız her şey, binaları daha akıllı ve daha güvenli hale getirmekle kalmayıp; aynı zamanda daima iyi ellerde olma hissi veren sorunsuz erişim çözümleri ve hizmetleri geliştirmektir. Sizin için 16.000'den fazla uzman çalışanımızla, güven veren uzun vadeli bir ortak olmaya devam ediyoruz. Bir grup şirketi olarak; size 150 yılı aşan kolektif bir tecrübeyi sunuyoruz.



Müşteri önceliği

İhtiyaçlarınız bizim önceliğimizdir. Müşterilerimizi, ortaklarımızı ve tüm kullanıcıları motive eden şeyleri anlamak için her şeyi yapıyoruz. Sadece beklentilerinizi karşılamakla kalmayıp; onları aşan çözümler geliştirmek istiyoruz. Çünkü bizler ancak siz de memnun olduğunuzda yaptığımız işten memnun kalırız.



Performans

Hedefimiz çok net: memnuniyetiniz. Güvenlik, kalite ve güvenilirlik konusunda yüksek standartlarımızı koruyoruz. Bu nedenle ürünlerimiz, çözümlerimiz ve hizmetlerimizle daima en iyi ellerde olduğunuzu bileceksiniz.



Cesaret

Geçiş çözümlerimizi geliştirmenin yeni yollarını sürekli arıyoruz. Bunu yaparken karşımıza gelen zorluklarla yüzleşmekten ve kullanıcılarımız için benzersiz katma değer sağlayan çözümleri aramaktan vazgeçmiyoruz.



Merak

İlerleme, merak ile mümkündür. İşte bu yüzden sorular soruyor, araştırıyor ve eğilimlerimizi tanıyoruz. Daima ileriye bakıyoruz. Bu da müşterilerimize -geleceğe doğru ilerlerken- sunduğumuz daha güvenli ürünler, çözümler ve hizmetler anlamına geliyor.

dormakaba Kapı ve Güvenlik Sistemleri
San. ve Tic. A.Ş.
Ayazağa Mah. Kemerburgaz Cad.
No: 59/3 34396 Sarıyer / İstanbul
T: 0 212 332 00 00
F: 0 212 332 00 01
info.tr@dormakaba.com
www.dormakaba.com.tr

İç Anadolu Bölge Müdürlüğü
Güzeltepe Mah. Hoşdere Cad.
Fuar Sok. No: 9/8
Ayrancı - Çankaya / Ankara
T: 0 312 442 12 96 - 97
F: 0 312 442 12 98

Ege Bölge Müdürlüğü
Atıf Bey Mah. 5/3 Sok. No: 1
Adnan Kar İş Merkezi D: 104
Gaziemir / İzmir
T: 0 232 252 61 51
F: 0 232 252 61 51

Akdeniz Bölge Müdürlüğü
1971 Sokak Bulvar Lara Sitesi A Blok
Kat:4 D:14 Muratpaşa / Antalya
T: 0 242 324 35 25
F: 0 242 324 35 25

Karadeniz Bölge Müdürlüğü
M: 0 532 631 35 03

